



# SOLUTIONS POUR LA VITICULTURE

MADE IN ITALY



## GRÉGOIRE

GRÉGOIRE

PELENC

BRAUD/NEW  
HOLLAND

BRAUD  
TRACTÉE

VOLENTIERI

ERO

ALMA

IMECA

BARGAM

BOBARD

ÉGRENEUR

BINEUSE  
À DOIGTS

GROOVE

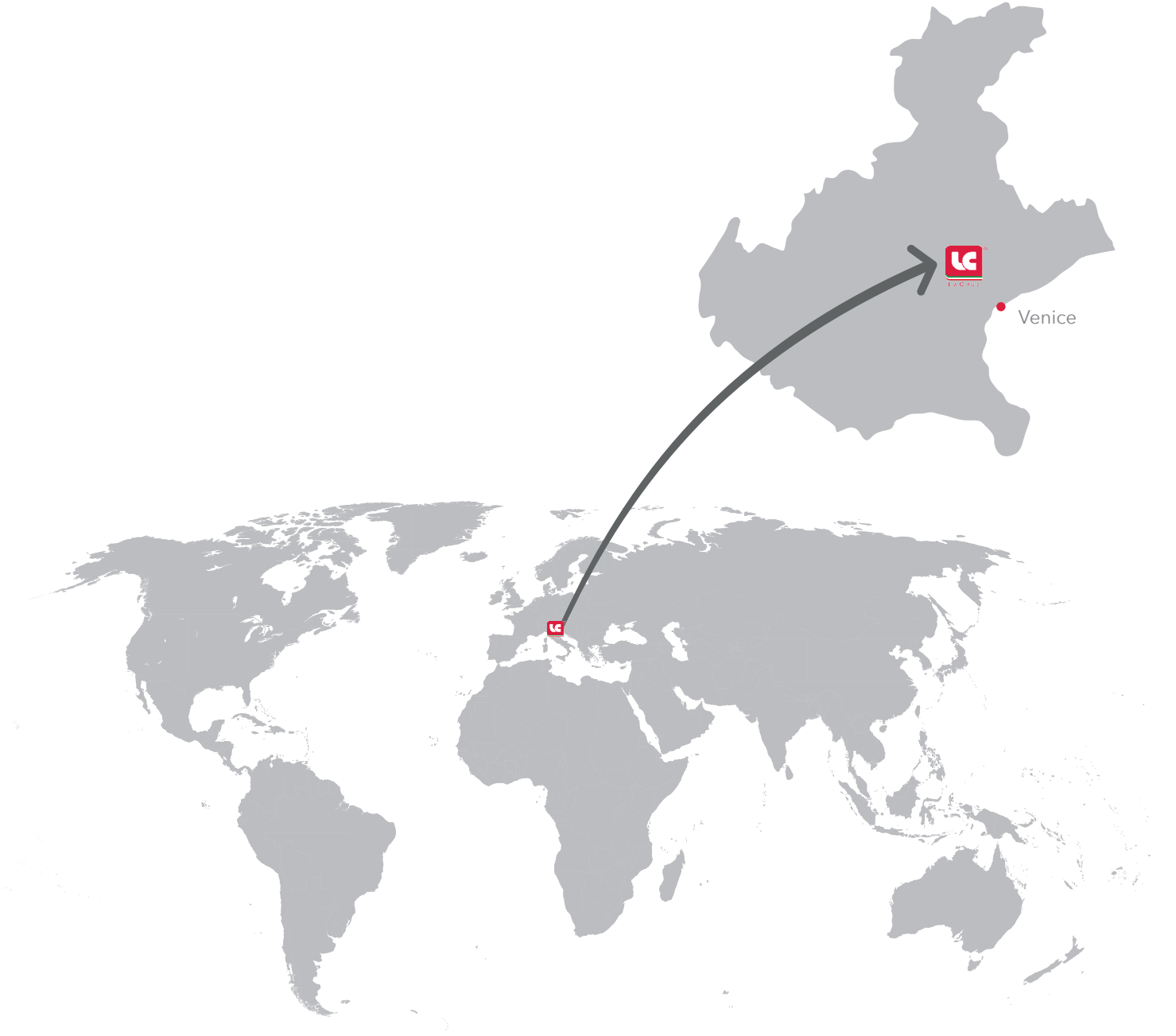



	SOCIÉTÉ .....	4
	PIÈCES DE RECHANGE ADAPTABLES .....	5
<b>GRÉGOIRE</b>	SYSTÈME DE SECOUAGE .....	7
	COMMANDE SECOUAGE .....	10
	RAMPE ÉCAILLES .....	12
	POULIES .....	14
	TAPIS CONVOYEUR ET TOILES .....	17
	ASPIRATEURS .....	21
	ÉGRENEUR .....	26
	ARTICLES DIVERS .....	27
<b>ÉGRENEUR</b>	ÉGRENEUR .....	36
<b>ANNEXES</b>	ANNEXES .....	38
	CONDITIONS GÉNÉRALES DE VENTE .....	41





LACRUZ® fondée en 2006 par Andrea Cruzzolin représente désormais depuis des années un point de référence majeur dans le secteur de la viticulture.

Une entreprise qui se fonde sur ses expériences et sur des expérimentations sur un territoire où la culture de la vigne est ancestrale. Le renouvellement continu associé à la connaissance technologique, mécanique et des matériaux sont la base de la réalisation de produits techniques efficaces dans ce secteur.

LACRUZ® propose une large gamme de produits : pièces de rechange, accessoires de palissage, de ligature, de taille, outre la vente de batteries, sécateurs et la vente/location de machines à vendanger.

Nos pièces de rechange, de haute qualité et à des prix très attractifs, sont une alternative aux pièces d'origine. La disponibilité et la rapidité de livraison sont non seulement des exigences de nos clients, mais surtout des principes fondamentaux sur lesquels sont fondés nos services, pour affronter et vaincre un défi toujours plus global.

LACRUZ®, depuis 2017 une marque officielle, regarde le futur avec ouverture d'esprit vers les marchés mondiaux, une dimension internationale riche en confrontations et expériences utiles afin de croître encore plus.







Les pièces adaptables LACRUZ® sont une alternative sûre face aux pièces d'origine. Des produits fiables, testés et économiques : ce sont les valeurs primordiales que veut offrir la marque LACRUZ®. Une équipe de techniciens spécialisés étudie les exigences du marché, développe les projets et les moules de fabrication, et sélectionne les matériaux les plus appropriés pour réaliser les nouvelles pièces. Les produits sont ensuite constamment améliorés en fonction des retours du marché. Des financements continus dans la recherche et développement nous permettent de trouver des solutions innovantes tournées vers le futur, respectant un niveau qualitatif maximal. Les mécaniciens LACRUZ®, experts en machines à vendanger, s'occupent également des révisions de certaines machines d'occasion nous donnant ainsi un avis des plus juste sur certaines questions techniques. Le savoir-faire de LACRUZ® provient non seulement du fait qu'elle se penche sur la recherche de solutions générales pour le marché international, mais aussi parce qu'elle donne beaucoup d'intérêt aux demandes techniques spécifiques de simples utilisateurs. Grâce à un réseau commercial capillaire, LACRUZ® accompagne ses clients dans tous ces choix jusqu'au service après-vente, en Italie comme à l'étranger, avec attention et compétence. L'organisation, la rapidité et la ponctualité sont la base du service LACRUZ® et des facteurs indispensables pour pouvoir gérer et expédier quotidiennement des milliers d'articles dans le monde entier.













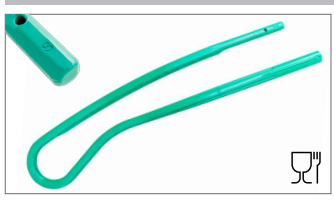

GREGOIRE

G

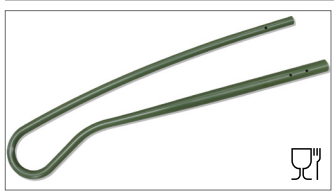
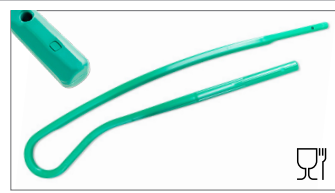
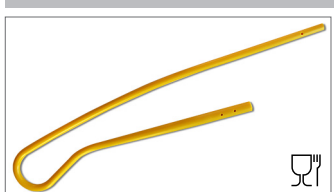
GREGOIRE

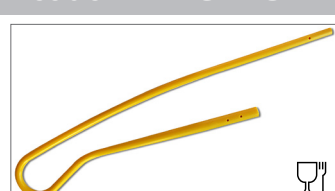

SYSTÈME DE SECOUAGE

<p>code <b>FRS4GRE</b></p>	<p>code <b>FRSRGREG</b></p>
	<p>Code de référence d'origine -</p> <p>Secoueur breveté LaCruz pour G. PRIMA, G1, G50, G55, G56, G115 et autres. Même longueur que l'original. Une boîte de 92 cm x 20 cm x 24 cm contient 10 pièces. VOIR ANNEX 1.</p>
	<p>Code de référence d'origine 265566</p> <p>Secoueur rond pour G. PRIMA, G1, G50, G55, G56, G115 et autres. Même longueur que l'original. Perçages pour support fixation rapide. Jaune. Une boîte de 92 cm x 20 cm x 24 cm contient 10 pièces.</p>
<p>code <b>FRSRGREV</b></p>	<p>code <b>FRO3GRE</b></p>
	<p>Code de référence d'origine 265566</p> <p>Secoueur rond pour G. PRIMA, G1, G50, G55, G56, G115 et autres. Même longueur que l'original. Perçages pour support fixation rapide. Vert. Une boîte de 92 cm x 20 cm x 24 cm contient 10 pièces. VOIR ANNEX 1.</p>
	<p>Code de référence d'origine -</p> <p>Secoueur breveté LaCruz pour G2, G7, G60, G70, G85, G90, G107 et autres. Même longueur que l'original. Perçages pour support fixation rapide. Vert. Une boîte de 120 cm x 20 cm x 24 cm contient 10 pièces. VOIR ANNEX 1.</p>
<p>code <b>FRORGREG</b></p>	<p>code <b>FRORGREV</b></p>
	<p>Code de référence d'origine 265415, 265297</p> <p>Secoueur rond pour G2, G7, G60, G70, G85, G90, G107 et autres. Même longueur que l'original. Perçages pour support fixation rapide. Jaune. Une boîte de 120 cm x 20 cm x 24 cm contient 10 pièces.</p>
	<p>Code de référence d'origine 265415, 265297</p> <p>Secoueur rond pour G2, G7, G60, G70, G85, G90, G107 et autres. Même longueur que l'original. Perçages pour support fixation rapide. Vert. Une boîte de 120 cm x 20 cm x 24 cm contient 10 pièces.</p>
<p>code <b>FRP2GRE</b></p>	<p>code <b>FRPRGREG</b></p>
	<p>Code de référence d'origine -</p> <p>Secoueur breveté LaCruz pour G2, G7, G60, G70, G85, G90, G107 et autres. 15 cm plus long que l'original. Une boîte de 120 cm x 20 cm x 24 cm contient 10 pièces. VOIR ANNEX 1.</p>
	<p>Code de référence d'origine 265739, 265740</p> <p>Secoueur rond pour G3. Même longueur que l'original. Perçages pour support fixation rapide. Jaune. Une boîte de 120 cm x 20 cm x 24 cm contient 10 pièces.</p>
<p>code <b>FRPRGREV</b></p>	<p>code <b>FRG1GRE</b></p>
	<p>Code de référence d'origine 265739, 265740</p> <p>Secoueur rond pour G3. Même longueur que l'original. Perçages pour support fixation rapide. Vert. Une boîte de 120 cm x 20 cm x 24 cm contient 10 pièces.</p>
	<p>Code de référence d'origine -</p> <p>Secoueur breveté LaCruz pour G8, G132, G152, G120, G122, G170 et autres. Une boîte de 132 cm x 20 cm x 24 cm contient 10 pièces. VOIR ANNEX 1.</p>
<p>code <b>FRRGREG</b></p>	<p>code <b>FRRGREV</b></p>
	<p>Code de référence d'origine 265416, 265615, 265617</p> <p>Secoueur rond pour G8, G132, G152, G120, G122, G170 et autres. Même longueur que l'original. Perçages pour support fixation rapide. Jaune. Une boîte de 142 cm x 20 cm x 24 cm contient 10 pièces.</p>
	<p>Code de référence d'origine 265416, 265615, 265617</p> <p>Secoueur rond pour G8, G132, G152, G120, G122, G170 et autres. Même longueur que l'original. Perçages pour support fixation rapide. Vert. Une boîte de 142 cm x 20 cm x 24 cm contient 10 pièces.</p>



SYSTÈME DE SECOUAGE

code **FRGLGREG**

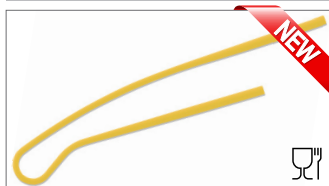

Code de référence d'origine

-  
Secoueur pour machines à vendanger Grégoire GL7, GL8 et GX8. Jaune. Une boîte de 157 cm x 20 cm x 35 cm contient 10 pièces.

Registered Community Design  
N° 005508611-0001

code **FRR8GREG**

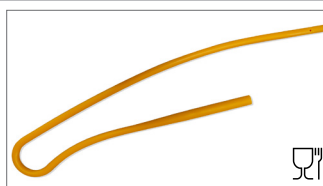

Code de référence d'origine  
265510

Secoueur rond pour machines à vendanger Grégoire Ø 28 mm. Une boîte de 142 cm x 20 cm x 24 cm contient 10 pièces.

code **265357G**

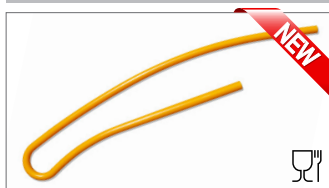

Code de référence d'origine  
265357

Secoueur pour machines à vendanger Grégoire pour vignes étroites.

code **FRPMGRE**



Code de référence d'origine  
265020

Secoueur pour machines à vendanger Grégoire PMM.

code **265574G**



Code de référence d'origine  
265574

Secoueur Ø 28 mm pour machines à vendanger Grégoire version olive. Longueur: 900 mm.

code **359775G**



Code de référence d'origine  
359755

Support secoueur pour machines à vendanger Grégoire GL7, GL8 et GX8.

code **120573G**



Code de référence d'origine  
120573

Flûte de support secoueur avant gauche avec un seul trou, pour adapter les secoueurs Ø 22 mm aux vieilles versions de machines à vendanger avec secoueurs de Ø inférieur.

code **120572G**



Code de référence d'origine  
120572

Flûte de support secoueur avant droite avec un seul trou, pour adapter les secoueurs Ø 22 mm aux vieilles versions de machines à vendanger avec secoueurs de Ø inférieur.

code **STSXGRE**



Code de référence d'origine  
120463

Flûte de support secoueur avant gauche Ø 25 mm pour machines à vendanger Grégoire.

code **STDYGRE**



Code de référence d'origine  
120462

Flûte de support secoueur avant droite Ø 25 mm pour machines à vendanger Grégoire.

code **121461G**



Code de référence d'origine  
121461

Flûte de support secoueur avant gauche Ø 28 mm pour machines à vendanger Grégoire.

code **121460G**



Code de référence d'origine  
121460

Flûte de support secoueur avant droite Ø 28 mm pour machines à vendanger Grégoire.

SYSTÈME DE SECOUAGE

code <b>VTST1GRE</b>		code <b>VTST2GRE</b>	
	<p>Code de référence d'origine 065393, 065078, 065013</p> <p>Kit 2 vis M10 x 30 + rondelle + écrous pour fixation support sur colonne support secoueurs.</p>		<p>Code de référence d'origine 060023, 060006</p> <p>Kit Vis M8 x 40 + écrou pour fixation secoueur sur support.</p>
code <b>385182G</b>		code <b>VTST3GRE</b>	
	<p>Code de référence d'origine 385182</p> <p>Plaquette pour flûte avec 4 trous pour installation secoueur version S pour machines à vendanger Grégoire.</p>		<p>Code de référence d'origine 065276, 065078, 065013</p> <p>Kit 2 vis M10 x 45 + rondelle + écrous pour fixation support sur colonne support secoueurs.</p>
code <b>510906G</b>		code <b>203026G22</b>	
	<p>Code de référence d'origine 510906</p> <p>Support fixation rapide secoueurs Ø 25 mm pour machines à vendanger Grégoire.</p>		<p>Code de référence d'origine 175009 + 175016 + 2 x 066174 + 2 x 065013</p> <p>Coquille complète pour machines à vendanger Grégoire vignes étroites: mâle et femelle avec vis et boulons.</p>
code <b>SPAFGRE</b>		code <b>203026G</b>	
	<p>Code de référence d'origine 175011, 175012</p> <p>Demi coquille secoueur en aluminium Ø 25 mm, usinée dans un seul bloc, pour machines à vendanger Grégoire.</p>		<p>Code de référence d'origine 203026, 203058</p> <p>Coquille complète Ø 25 mm pour machines à vendanger Grégoire: mâle et femelle avec vis et boulons.</p>
code <b>175017F</b>		code <b>203026G28</b>	
	<p>Code de référence d'origine 175017</p> <p>Demi coquille secoueur femelle en aluminium Ø 28 mm, usinée dans un seul bloc, pour machines à vendanger Grégoire.</p>		<p>Code de référence d'origine -</p> <p>Coquille complète Ø 28 mm pour machines à vendanger Grégoire: mâle et femelle avec vis et boulons.</p>
code <b>VTSUGRE</b>			
	<p>Code de référence d'origine -</p> <p>Kit 2 vis M10 x 70 mm + écrous de fixations colonnes support secoueurs Ø 25 mm et Ø 28 mm.</p>		

COMMANDE SECOUAGE

code 120676G



Code de référence d'origine  
120676

Biellette command secoueurs pour machines à vendanger Grégoire G60 et G152.

code 120723G



Code de référence d'origine  
120723

Te commande secoueurs côté excentrique pour machines à vendanger Grégoire G60.

code 123939G



Code de référence d'origine  
123939

Te commande secoueurs côté excentrique pour machines à vendanger Grégoire G152.

code 120722G



Code de référence d'origine  
120722

Boîtier excentrique pour machines à vendanger Grégoire G60 et G152.

code 065235G



Code de référence d'origine  
65235

Vis M24 x 140 mm pour palier arbre excentrique pour machines à vendanger Grégoire.

code 065019G



Code de référence d'origine  
65019

Écrou M24 x 140 mm Écrou M24 pour palier arbre excentrique pour machines à vendanger Grégoire

code 385248G

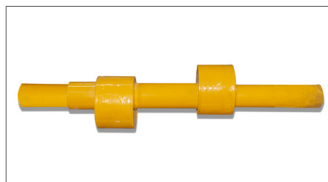

Code de référence d'origine  
385248

Arbre excentrique pour machines à vendanger Grégoire.

code 121520G

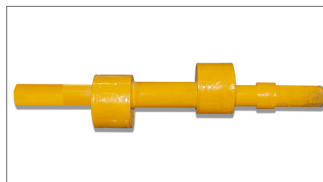

Code de référence d'origine  
121520

Arbre excentrique pour machines à vendanger Grégoire G70 et G1.

code 330015G

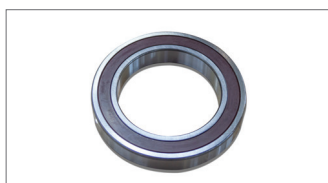

Code de référence d'origine  
330188, 330015

Roulement arbre excentrique pour machines à vendanger Grégoire.

code 330014G



Code de référence d'origine  
330014

Roulement arbre excentrique pour machines à vendanger Grégoire G70 et G1.

code 240017G



Code de référence d'origine  
240017

Palier RHP Ø 45 mm pour tête d'arbre excentrique pour machines à vendanger Grégoire.

code 240016G



Code de référence d'origine  
240016

Palier RHP Ø 35 mm pour tête d'arbre excentrique pour G70 et G1.



COMMANDE SECOUAGE

<p>code <b>385019G</b></p>	<p>Code de référence d'origine 385019</p> <p>Hexagone de réglage pour machines à vendanger Grégoire G60.</p>	<p>code <b>385673G</b></p>	<p>Code de référence d'origine 385673</p> <p>Hexagone de réglage pour machines à vendanger Grégoire G152 et G55.</p>
<p>code <b>050014G</b></p>	<p>Code de référence d'origine 050014</p> <p>Rondelle de sécurité pour machines à vendanger Grégoire.</p>	<p>code <b>387150G</b></p>	<p>Code de référence d'origine 387150</p> <p>Axe flottant pour machines à vendanger Grégoire.</p>
<p>code <b>SK00GRE</b></p>	<p>Code de référence d'origine 025012</p> <p>Articulation élastique 14 x 30 x 42 mm pour machines à vendanger Grégoire.</p>	<p>code <b>SK15GRE</b></p>	<p>Code de référence d'origine 025015</p> <p>Articulation élastique 24 x 48 x 44 mm pour machines à vendanger Grégoire.</p>
<p>code <b>SK39GRE</b></p>	<p>Code de référence d'origine 025039</p> <p>Articulation élastique pour machines à vendanger Grégoire.</p>	<p>code <b>BKPIGRE</b></p>	<p>Code de référence d'origine 385087</p> <p>Entretoise pour articulation élastique 24 x 48 x 44 mm pour machines à vendanger Grégoire.</p>
<p>code <b>SKGRGRE</b></p>	<p>Code de référence d'origine 025014</p> <p>Articulation élastique 28 x 48 x 66 mm pour machines à vendanger Grégoire.</p>	<p>code <b>SKELGRE</b></p>	<p>Code de référence d'origine 025011</p> <p>Rotule élastique 16 x 65 x 60 mm pour machines à vendanger Grégoire.</p>
<p>code <b>386655G</b></p>	<p>Code de référence d'origine 386655</p> <p>Rotule élastique 20 x 75 x 50 mm pour machines à vendanger Grégoire.</p>		

RAMPE ÉCAILLES

code **SCSXGRE**



Code de référence d'origine  
155017

Écaille gauche pour machines à vendanger Grégoire

code **SCDXGRE**



Code de référence d'origine  
155016

Écaille droite pour machines à vendanger Grégoire

code **SRSXGRE**



Code de référence d'origine  
155084

Écaille gauche renforcée pour machines à vendanger Grégoire

code **SRDXGRE**



Code de référence d'origine  
155083

Écaille droite renforcée pour machines à vendanger Grégoire

code **155260G**



Code de référence d'origine  
155260

Écaille gauche pour machines à vendanger Grégoire G85/G86.

code **155259G**



Code de référence d'origine  
155259

Écaille droite pour machines à vendanger Grégoire G85/G86.

code **155219G**



Code de référence d'origine  
155219

Écaille gauche pour machines à vendanger Grégoire G4.

code **155218G**



Code de référence d'origine  
155218

Écaille droite pour machines à vendanger Grégoire G4.

code **155360G**



Code de référence d'origine  
155360

Écaille gauche pour machines à vendanger GL.

code **155359G**



Code de référence d'origine  
155359

Écaille droite pour machines à vendanger Grégoire GL.

code **PRSCGRE**



Code de référence d'origine  
155018

Renfort ou rallonge pour écailles code SCDXGRE/SCSXGRE.

code **155183G**



Code de référence d'origine  
155183

Renfort ou rallonge pour écailles code SRDXGRE/SRSXGRE.

RAMPE ÉCAILLES

<p>code <b>359829G</b></p>	<p>Code de référence d'origine 359829</p> <p>Plaque fixation écaille pour machines à vendanger Grégoire G4.</p>	<p>code <b>155224G</b></p>	<p>Code de référence d'origine 155224</p> <p>Renfort ou rallonge pour écailles pour machines à vendanger Grégoire G84.</p>
<p>code <b>345533G</b></p>	<p>Code de référence d'origine 345533</p> <p>Plaque fixation écailles en acier Inox pour machines à vendanger Grégoire</p>	<p>code <b>VTSCGRE</b></p>	<p>Code de référence d'origine 1 x 065300 + 1 x 066022 + 2 x 065024 + 2 x 065077</p> <p>Kit 2 vis M8 x 45 et M8 x 55, 2 rondelles et 2 écrous pour fixation écailles.</p>
<p>code <b>PRGLGRE</b></p>	<p>Code de référence d'origine -</p> <p>Renfort ou rallonge pour écailles pour machines à vendanger Grégoire GL.</p>	<p>code <b>155127G</b></p>	<p>Code de référence d'origine 155127</p> <p>Écaille gauche pour machines à vendanger Grégoire SW, avec trois trous.</p>
<p>code <b>155128G</b></p>	<p>Code de référence d'origine 155128</p> <p>Écaille droite pour machines à vendanger Grégoire SW, avec trois trous.</p>	<p>code <b>203074G</b></p>	<p>Code de référence d'origine 203074</p> <p>Support écaille gauche pour machines à vendanger Grégoire SW.</p>
<p>code <b>203073G</b></p>	<p>Code de référence d'origine 203073</p> <p>Support écaille droite pour machines à vendanger Grégoire SW.</p>	<p>code <b>060031G</b></p>	<p>Code de référence d'origine 060031</p> <p>Vis Inox M8 x 25mm pour fixation support écaille type SW.</p>
<p>code <b>385615G</b></p>	<p>Code de référence d'origine 385615</p> <p>Articulation élastique double 16x32x76 mm pour support écaille Grégoire SW.</p>	<p>code <b>155001G</b></p>	<p>Code de référence d'origine BG155001</p> <p>Écaille pour machine à vendanger Grégoire type PMM.</p>



## RAMPE ÉCAILLES

code **385199G**



Code de référence d'origine  
385199

Articulation élastique écailles 45x27x14 mm pour machine à vendanger Grégoire type PMM.

code **TESCGRE**



Code de référence d'origine  
-

Bavette rampe écailles 3 m x 11 cm (non percée).

code **TESXGRE**



Code de référence d'origine  
285006

Arrêt de grains gauche para machines à vendanger Grégoire, 3 couches.

code **TEDXGRE**



Code de référence d'origine  
285005

Arrêt de grains droit pour machines à vendanger Grégoire, 3 couches.

code **325005G**

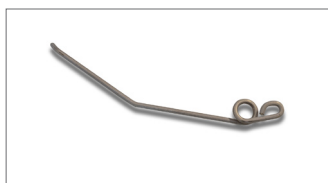

Code de référence d'origine  
325005

Support pour arrêt de grains gauche code TESXGRE.

code **325004G**

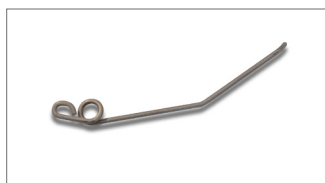

Code de référence d'origine  
325004

Support pour arrêt de grains droit code TEDXGRE.

code **345008G**



Code de référence d'origine  
345008

Support arrêt de grains avant gauche pour machines à vendanger Grégoire.

code **345007G**



Code de référence d'origine  
345007

Support arrêt de grains avant droit pour machines à vendanger Grégoire.

code **345009G**



Code de référence d'origine  
345009

Contre-plaque arrêt de grains pour machines à vendanger Grégoire.

## POULIES

code **120402G**



Code de référence d'origine  
120402

Palier de poulie de détour pour machines à vendanger Grégoire.

code **120459G**



Code de référence d'origine  
120459, 120460

Palier de poulie inférieur antérieur pour machines à vendanger Grégoire.

POULIES

code <b>502702G</b>		code <b>VT01GRE</b>	
	<p>Code de référence d'origine 502702</p> <p>Palier de poulie inférieur postérieur pour machines à vendanger Grégoire.</p>		<p>Code de référence d'origine -</p> <p>Kit 1 vis longueur 25 mm + 1 écrou pour fixation paliers de détour.</p>
code <b>PUANGRE</b>		code <b>PPUANGRE</b>	
	<p>Code de référence d'origine 120404</p> <p>Poulie antérieure avec arbre Ø 20 mm pour machines à vendanger Grégoire.</p>		<p>Code de référence d'origine 120404</p> <p>Poulie antérieure avec arbre Ø 20 mm, usinée dans un seul bloc, pour machines à vendanger Grégoire.</p>
code <b>PUPOGRE</b>		code <b>PPUPOGRE</b>	
	<p>Code de référence d'origine 120403</p> <p>Poulie arrière avec arbre Ø 20 mm pour machines à vendanger Grégoire.</p>		<p>Code de référence d'origine 120403</p> <p>Poulie arrière avec arbre Ø 20 mm, usinée dans un seul bloc, pour machines à vendanger Grégoire.</p>
code <b>124670G</b>		code <b>330008G</b>	
	<p>Code de référence d'origine 124670</p> <p>Poulie antérieure avec arbre Ø 20 mm, pour Grégoire G85, G86 et G132BC.</p>		<p>Code de référence d'origine 330008</p> <p>Roulement poulies Ø 20 mm pour machines à vendanger Grégoire.</p>
code <b>185025G</b>		code <b>PUSMGRE</b>	
	<p>Code de référence d'origine 185025</p> <p>Joint à lèvres pour roulement poulies Ø 20 mm pour machines à vendanger Grégoire.</p>		<p>Code de référence d'origine 386508</p> <p>Poulie supérieure pour machines à vendanger G152.</p>
code <b>502818G</b>		code <b>385289G</b>	
	<p>Code de référence d'origine 502818</p> <p>Poulie arrière inférieure pour Grégoire G8, avec arbre Ø 25 mm.</p>		<p>Code de référence d'origine 385289</p> <p>Poulie supérieure pour machines à vendanger G8.</p>

POULIES

code 330053G



Code de référence d'origine  
330053

Roulement poulies Ø 25 mm pour machines à vendanger Grégoire.

code 185923G



Code de référence d'origine  
185923

Joint à lèvres pour roulement poulies Ø 25 mm pour machines à vendanger Grégoire.

code 120663G



Code de référence d'origine  
120663

Poulie de détour intermédiaire pour machines à vendanger Grégoire type G130.

code 120662G



Code de référence d'origine  
120662

Poulie de détour arrière pour machines à vendanger Grégoire type G130.

code 330009G



Code de référence d'origine  
330009

Roulement poulies Ø 30 mm pour machines à vendanger Grégoire.

code 185034G



Code de référence d'origine  
185034

Joint à lèvres pour roulement poulies Ø 30 mm pour machines à vendanger Grégoire.

code 385414G



Code de référence d'origine  
385414

Poulie supérieure antérieure pour machines à vendanger Grégoire G9.

code PUSUGRE



Code de référence d'origine  
280017 (280028 + 230006)

Poulie supérieure Ø 300 mm avec taper lock Ø 25 mm pour machines à vendanger Grégoire.

code 385125G



Code de référence d'origine  
385125

Arbre Ø 25 mm pour poulies supérieur elevateur pour machines à vendanger Grégoire

code 385681G



Code de référence d'origine  
385681

Arbre Ø 25 mm pour poulies supérieur elevateur pour machines à vendanger Grégoire

code 240008G



Code de référence d'origine  
240008

Palier RHP Ø 25 pour poulie supérieure pour machines à vendanger Grégoire.

code 240009G



Code de référence d'origine  
240009

Palier RHP Ø 30 mm pour poulie supérieure, pour machines à vendanger Grégoire G9 et G130.





TAPIS CONVOYEUR ET TOILES

code **NA32M1G**



Code de référence d'origine

Tapis convoyeur de largeur 320 mm pour machine à vendanger Grégoire (au mètre linéaire).

code **NA32GRE**



Code de référence d'origine

Tapis convoyeur fini de largeur 320 mm pour machine à vendanger Grégoire complet d'agrafe, axe d'agrafe et perçages pour montage godets (au mètre linéaire).

code **NA32L1G**



Code de référence d'origine

Tapis convoyeur lisse de largeur 320 mm perçage pour montage godets pour machine à vendanger Grégoire (au mètre linéaire).

code **NA3LGR**

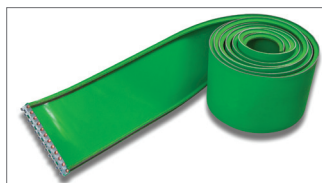

Code de référence d'origine

Tapis convoyeur lisse de largeur 320 mm pour machine à vendanger Grégoire complet d'agrafe, axe d'agrafe et perçage pour montage godets (au mètre linéaire).

code **NA24M1G**



Code de référence d'origine

Tapis convoyeur de largeur 240 mm pour machine à vendanger Grégoire (au mètre linéaire).

code **NA24GRE**

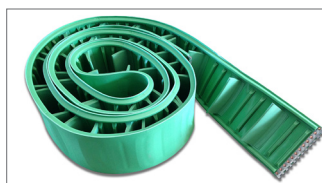

Code de référence d'origine

Tapis convoyeur fini de largeur 240 mm pour machine à vendanger Grégoire complet d'agrafe, axe d'agrafe, perçages pour montage godets (au mètre linéaire).

code **285535G**

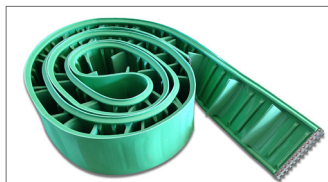

Code de référence d'origine

Tapis convoyeur pour machines à vendanger Grégoire G84. Largeur: 190 mm. Longueur: 8760 mm.

code **125057G**

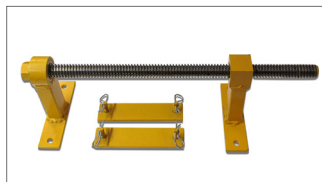

Code de référence d'origine

Tapis convoyeur attelage à vis pour machines à vendanger Grégoire.

code **GRNASTRO2**



Code de référence d'origine

Tapis Grégoire au m2, 2 couches, lisse/lisse. Épaisseur 3,2 mm.

code **GRNASTRO3**



Code de référence d'origine

Tapis Grégoire au m2, 3 couches, lisse/rêche. Épaisseur 4,3 mm.

code **PRTRGRE**

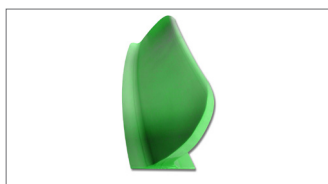

Code de référence d'origine

Tasseau vert pour tapis convoyeur Gregoire, H70mm. Vendu au mètre linéaire.

code **PRLOGRE**

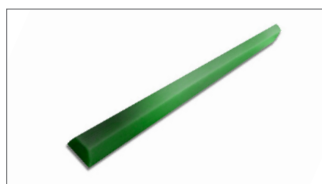

Code de référence d'origine

Guide Gregoire 17\*17 mm. Vendu au mètre linéaire.

TAPIS CONVOYEUR ET TOILES

code **286009G**



Code de référence d'origine  
286009

Tapis transversal lateral pour machines à vendanger Grégoire G9.  
Largeur: 500 mm. Longueur: 3890 mm.

code **285975G**



Code de référence d'origine  
285975

Tapis transversal lateral pour machines à vendanger Grégoire G8.  
Largeur: 500 mm. Longueur: 3680 mm.

code **285264G**



Code de référence d'origine  
285264

Tapis bras de décharge pour machines à vendanger Grégoire G9.  
Largeur: 360 mm. Longueur: 7350 mm.

code **285390G**



Code de référence d'origine  
285390

Tapis bras de décharge pour machines à vendanger G8.  
Largeur: 360 mm. Longueur: 7350 mm.

code **TEPOGRE**

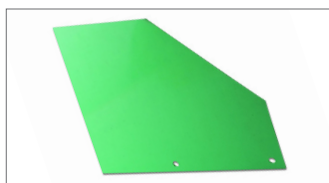

Code de référence d'origine  
285012

Rideau arrière pour machines à vendanger Grégoire 320 x 400 mm.

code **VA60GRE**



Code de référence d'origine  
265279, 265174

Godet pour tapis de largeur 320 mm pour machines à vendanger Grégoire.

code **345594G**

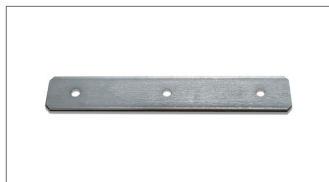

Code de référence d'origine  
345594

Plat Inox de fixation godet code VA60GRE pour machines à vendanger Grégoire.

code **265287G**



Code de référence d'origine  
265287

Godet de 240 mm pour tapis olives pour machines à vendanger Grégoire type G140.

code **345342G**



Code de référence d'origine  
345342

Plat Inox de fixation godet code 265287G pour machines à vendanger Grégoire.

code **265288G**



Code de référence d'origine  
265288

Godet de 160 mm pour tapis de largeur 240 mm pour machines à vendanger Grégoire.

code **346272G**

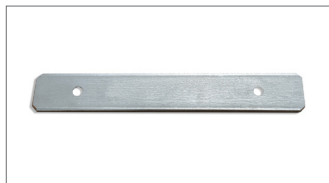

Code de référence d'origine  
346272

Plat Inox de fixation godet code 265287G pour machines à vendanger Grégoire.

code **060062G**



Code de référence d'origine  
060062

Kit 1 vis M8 x 30 mm + 1 écrou M8 et 1 rondelle pour godets VA60GRE et 265287G.

TAPIS CONVOYEUR ET TOILES

code **060062G1**



Code de référence d'origine  
060062+060014+060006

Kit 1 vis M8 x 30 mm + 1 écrou M8 et 1 rondelle pour godets 265287G.

code **CE24GRE**

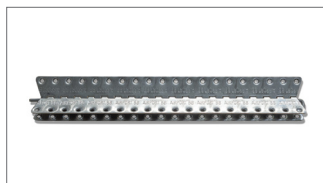

Code de référence d'origine  
024025

Agrafe Inox de 240 mm pour tapis nettoyeur NAASGRE.

code **AS24GRE**

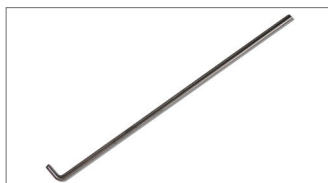

Code de référence d'origine  
024026

Axe d'agrafe Inox de 240 mm pour agrafe CE24GRE.

code **CE35GRE**

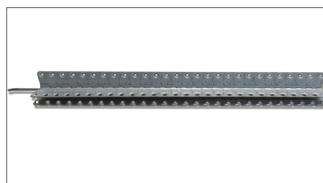

Code de référence d'origine  
024020

Agrafe Inox de 350 mm pour tapis nettoyeur 285193G.

code **AS35GRE**

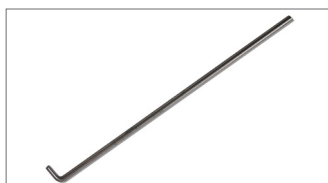

Code de référence d'origine  
024021

Axe d'agrafe Inox de 350 mm pour agrafe CE35GRE.

code **CE55GRE**



Code de référence d'origine  
024018

Agrafe Inox de 240 mm pour tapis convoyeur pour machines à vendanger Grégoire.

code **AS55GRE**

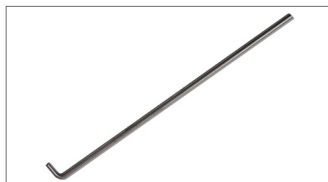

Code de référence d'origine  
024014, 024019

Axe d'agrafe Inox de 240 mm pour agrafe CE55GRE.

code **CE60GRE**



Code de référence d'origine  
024005

Agrafe Inox de 320 mm pour tapis convoyeur pour machines à vendanger Grégoire.

code **AS60GRE**

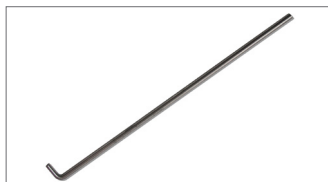

Code de référence d'origine  
024004

Axe d'agrafe Inox de 320 mm pour agrafe CE60GRE.

code **RICEGRE**



Code de référence d'origine  
-

Rivet en cuivre Ø 4 x 14 mm pour machines à vendanger Grégoire.

code **RI05GRE**



Code de référence d'origine  
-

Rivet en cuivre Ø 4 x 24 mm pointu pour machines à vendanger Grégoire.

code **035019G**

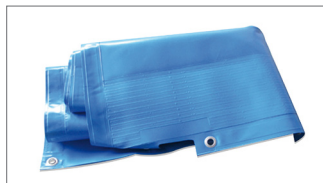



Code de référence d'origine  
035019

Bâche gauche pour machines à vendanger Grégoire G60.



TAPIS CONVOYEUR ET TOILES

code <b>035020G</b>	code <b>385307G</b>
	<p>Code de référence d'origine 035020</p> <p>Bâche droite pour machines à vendanger Grégoire G60.</p>
	<p>Code de référence d'origine 385307</p> <p>Tige godet pour machines à vendanger Grégoire.</p>

ASPIRATEURS

code <b>240010G</b>	code <b>210034G</b>
	<p>Code de référence d'origine 240010</p> <p>Palier RHP Ø 35 mm pour aspirateur inférieur pour machines à vendanger Grégoire.</p>
	<p>Code de référence d'origine 210034</p> <p>Moteur aspirateur supérieur et/ou inférieur pour machines à vendanger Grégoire.</p>

code <b>240038G</b>	code <b>NAASGRE</b>
	<p>Code de référence d'origine 240038</p> <p>Palier RHP Ø 45 mm pour aspirateur supérieur pour machines à vendanger Grégoire.</p>
	<p>Code de référence d'origine 285180</p> <p>Tapis nettoyeur supérieur complet d'agrafe pour machines à vendanger Grégoire type G60, G70 et autres. Largeur 250 mm. Longueur. 810 mm.</p>

code <b>285653G</b>	code <b>285654G</b>
	<p>Code de référence d'origine 285653</p> <p>Tapis nettoyeur supérieur complet d'agrafe pour machines à vendanger Grégoire type G140. Largeur: 500 mm. Longueur: 1800 mm.</p>
	<p>Code de référence d'origine 285654</p> <p>Tapis nettoyeur supérieur complet d'agrafe pour machines à vendanger Grégoire type G140. Largeur: 500 mm. Longueur: 950 mm.</p>

code <b>285906G</b>	code <b>285269G</b>
	<p>Code de référence d'origine 285906</p> <p>Tapis nettoyeur supérieur complet d'agrafe pour machines à vendanger Grégoire type G8. Largeur: 500 mm. Longueur: 900 mm.</p>
	<p>Code de référence d'origine 285269</p> <p>Tapis nettoyeur supérieur complet d'agrafe pour machines à vendanger Grégoire type G140. Largeur: 500 mm. Longueur: 3520 mm.</p>

code <b>285047G</b>	code <b>285193G</b>
	<p>Code de référence d'origine 285047</p> <p>Tapis nettoyeur supérieur complet d'agrafe pour machines à vendanger Grégoire type G130. Largeur: 500 mm. Longueur: 1090 mm.</p>
	<p>Code de référence d'origine 285193</p> <p>Tapis nettoyeur supérieur complet d'agrafe pour machines à vendanger Grégoire type G132, G152, G3, G2 et autres. Largeur: 360 mm. Longueur: 910 mm.</p>

ASPIRATEURS

code 286041G



Code de référence d'origine  
286041

Tapis nettoyeur supérieur complet d'agrafe pour machines à vendanger Grégoire type G7 et G8 (version 2011). Largeur 360 mm. Longueur: 1350 mm.

code 286267G



Code de référence d'origine  
286267

Tapis nettoyeur supérieur complet d'agrafe pour machines à vendanger Grégoire type GL8. Largeur: 360 mm. Longueur: 890 mm.

code 120737G

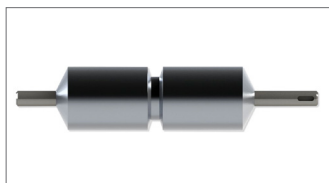

Code de référence d'origine  
120737

Rouleau d'entraînement du tapis convoyeur pour machines à vendanger Grégoire G60.

code 120738G

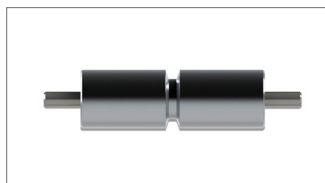

Code de référence d'origine  
120738

Rouleau convoyeur pour machines à vendanger G60.

code 385235G

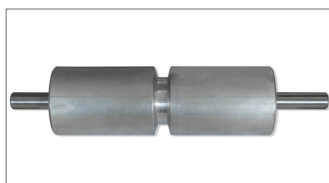

Code de référence d'origine  
385235

Rouleau d'entraînement du tapis convoyeur pour machines à vendanger Grégoire G152.

code 385236G

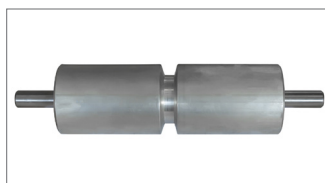

Code de référence d'origine  
385236

Rouleau convoyeur pour machines à vendanger Grégoire G152.

code 240018G



Code de référence d'origine  
240018

Palier RHP Ø 20 mm pour tapis nettoyeur supérieur.

code 240019G



Code de référence d'origine  
240019

Palier RHP Ø 25 mm pour tapis nettoyeur supérieur pour machines à vendanger Grégoire.

code 385098G



Code de référence d'origine  
385098

Palier RHP Ø 20 mm pour tige tendeur tapis supérieur pour machines à vendanger Grégoire.

code 385347G



Code de référence d'origine  
385347

Palier RHP Ø 25 mm pour tige tendeur tapis supérieur pour machines à vendanger Grégoire.

code 325001G



Code de référence d'origine  
325001

Ressort de tension pour machines à vendanger Grégoire.



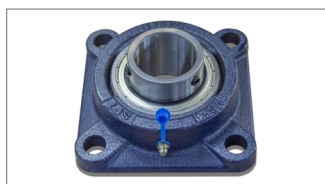









code 240015G

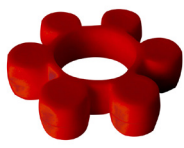

Code de référence d'origine  
240015

Palier RHP Ø 30 mm pour aspirateur supérieur pour machines à vendanger Grégoire G60 (version 2004), G152 I et G8.

ASPIRATEURS

code <b>330020G</b>	code <b>325003G</b>
	<p>Code de référence d'origine -</p> <p>Roulement Ø 30 mm pour aspirateur supérieur pour machines à vendanger Grégoire G60 et G152.</p>
	<p>Code de référence d'origine 325003</p> <p>Ressort de compression.</p>
code <b>385039G</b>	code <b>385022G</b>
	<p>Code de référence d'origine -</p> <p>Guide ressort pour tapis Grégoire, Ø intérieur 12 mm.</p>
	<p>Code de référence d'origine -</p> <p>Guide ressort pour tapis Grégoire, Ø intérieur 16 mm.</p>
code <b>005043G</b>	code <b>386585G</b>
	<p>Code de référence d'origine 005043</p> <p>Anneau d'accouplement élastique pour aspirateurs Grégoire.</p>
	<p>Code de référence d'origine 386585</p> <p>Accouplement côté moteur pour machines à vendanger Grégoire.</p>
code <b>386586G</b>	code <b>388602G</b>
	<p>Code de référence d'origine 386586</p> <p>Accouplement côté rotor pour machines à vendanger Grégoire.</p>
	<p>Code de référence d'origine 388602</p> <p>Accouplement côté moteur pour machines à vendanger Grégoire. Nouvelle version.</p>
code <b>388603G</b>	code <b>005239G</b>
	<p>Code de référence d'origine 388603</p> <p>Accouplement côté rotor pour machines à vendanger Grégoire. Nouvelle version.</p>
	<p>Code de référence d'origine 005239</p> <p>Anneau d'accouplement élastique pour aspirateurs Grégoire. Nouvelle Version.</p>
code <b>385219G</b>	code <b>VEASGRE</b>
	<p>Code de référence d'origine 385219</p> <p>Arbre de transmission pour rotor aspirateur Grégoire.</p>
	<p>Code de référence d'origine 355171</p> <p>Carter aspirateur inférieur gauche pour machines à vendanger Grégoire. Fer.</p>

ASPIRATEURS

code **VEADGRE**

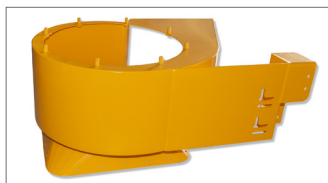

Code de référence d'origine  
355170

Carter aspirateur inférieur droit pour machines à vendanger Grégoire. Fer.

code **VEASGRX**



Code de référence d'origine  
355171

Carter aspirateur inférieur gauche pour machines à vendanger Grégoire. Inox.

code **VEADGRX**



Code de référence d'origine  
355170

Carter aspirateur inférieur droit pour machines à vendanger Grégoire. Inox.

code **355848G**

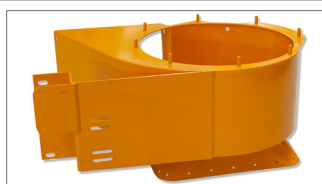

Code de référence d'origine  
355848

Carter aspirateur inférieur gauche pour machines à vendanger Grégoire G8 et G2. Fer.

code **355847G**

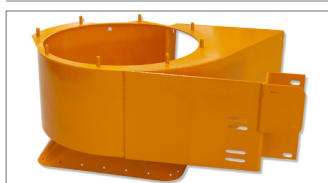

Code de référence d'origine  
355847

Carter aspirateur inférieur droit pour machines à vendanger Grégoire G8 et G2. Fer.

code **355848GX**



Code de référence d'origine  
355848

Carter aspirateur inférieur gauche pour machines à vendanger Grégoire G8 et G2. Inox.

code **355847GX**

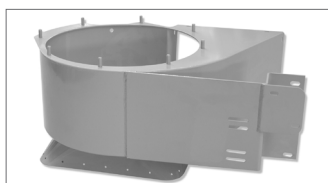

Code de référence d'origine  
355847

Carter aspirateur inférieur droit machines à vendanger Grégoire G8 et G2. Inox.

code **121487G**



Code de référence d'origine  
121487, 504446

Rotor aspirateur gauche avec arbre, monté à droite, pour machines à vendanger Grégoire

code **121486G**

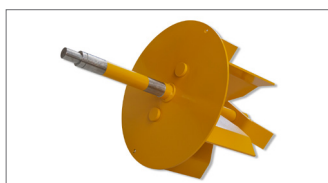

Code de référence d'origine  
121486, 504445

Rotor aspirateur droit avec arbre et predisposition senseur, monté gauche, pour machines à vendanger Grégoire.

code **120666G**



Code de référence d'origine  
120666, 503685

Rotor aspirateur gauche, monté à droite, pour machines à vendanger Grégoire.

code **120665G**



Code de référence d'origine  
120665, 503257

Rotor aspirateur droit, avec predisposition senseur, monté gauche, pour machines à vendanger Grégoire.

code **355173G**

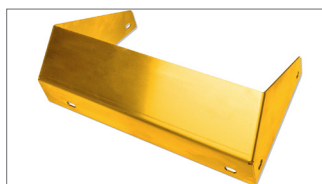







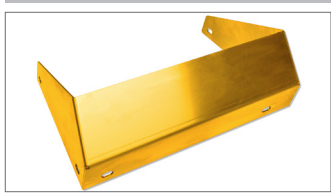

Code de référence d'origine  
355173

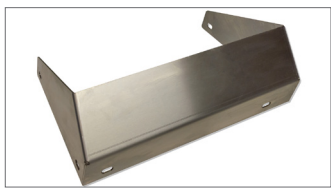
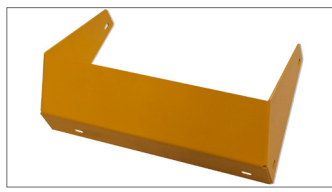
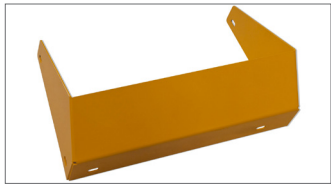
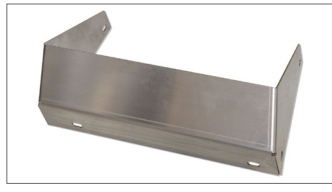
Défecteur aspirateur inférieur gauche pour machines à vendanger Grégoire G60. Fer.

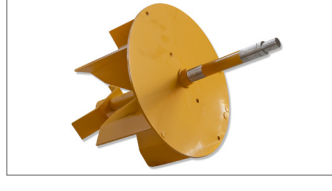

ASPIRATEURS

code 355172G		code 355173X	
	<p>Code de référence d'origine 355172</p> <p>Défecteur aspirateur inferieur droit pour machines à vendanger Grégoire G60. Fer.</p>		<p>Code de référence d'origine 355173</p> <p>Défecteur aspirateur inferieur gauche pour machines à vendanger Grégoire G60. Inox.</p>
code 355172X		code 356157G	
	<p>Code de référence d'origine 355172</p> <p>Défecteur aspirateur inferieur droit pour machines à vendanger Grégoire G60. Inox.</p>		<p>Code de référence d'origine 356157</p> <p>Défecteur aspirateur inferieur gauche pour machines à vendanger Grégoire G70A. Fer.</p>
code 356156G		code 356157X	
	<p>Code de référence d'origine 356156</p> <p>Défecteur aspirateur inferieur droit pour machines à vendanger Grégoire G70A. Fer.</p>		<p>Code de référence d'origine 356157</p> <p>Défecteur aspirateur inferieur gauche pour machines à vendanger Grégoire G70A. Inox.</p>
code 356156X		code 357053G	
	<p>Code de référence d'origine 356156</p> <p>Défecteur aspirateur inferieur droit pour machines à vendanger Grégoire G70A. Inox.</p>		<p>Code de référence d'origine 357053</p> <p>Carter aspirateur supérieur droit pour machines à vendanger Grégoire.</p>
code 357052G		code 123085G	
	<p>Code de référence d'origine 357052</p> <p>Carter aspirateur supérieur gauche pour machines à vendanger Grégoire.</p>		<p>Code de référence d'origine 123085</p> <p>Rotor aspirateur supérieur gauche, avec arbre et predisposition senseur, pour machines à vendanger Grégoire.</p>
code 123084G		code 120451G	
	<p>Code de référence d'origine 123084</p> <p>Rotor aspirateur supérieur droit avec arbre pour machines à vendanger Grégoire.</p>		<p>Code de référence d'origine 120451</p> <p>Broyeur aspirateur pour machines à vendanger Grégoire.</p>

## ASPIRATEURS

code **GI60GRE**



Code de référence d'origine

-

Joint de cardan pour machines à vendanger Grégoire.

## ÉGRENEUR

code **265568G**

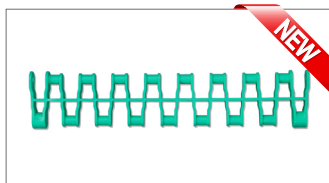

Code de référence d'origine

265568

Maillon standard pour tapis chaîne système Cleantech.

code **26557G**

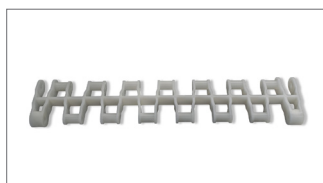

Code de référence d'origine

26557

Maillon agrandi pour tapis chaîne système Cleantech.

code **388308G**



Code de référence d'origine

388308

Axe en acier Inox pour maillon chaîne pour système Cleantech.

code **055474GX**



Code de référence d'origine

055474

Anneau élastique en acier inox pour axe maillon chaîne Cleantech.

code **075020G**



Code de référence d'origine

075020

Engrenage/pignon égreneur Gregoire Z13.

code **240020G**



Code de référence d'origine

240020

Palier RHP Ø 30 mm pour arbre égreneur.

code **240035G**



Code de référence d'origine

240035

Palier RHP Ø 35 mm pour égreneur G130.

code **240040G**



Code de référence d'origine

240040

Palier RHP Ø 30 mm pour égreneur.

code **330193G**



Code de référence d'origine

330193

Roulement arbre égreneur Ø 40 mm.

code **185916G**



Code de référence d'origine

-

Joint à lèvres pour arbre égreneur.

ÉGRENEUR

code 055011G

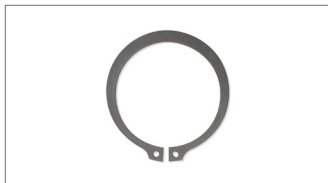

Code de référence d'origine

Anneau élastique pour arbre égreneur.

ARTICLES DIVERS

code 390057G



Code de référence d'origine  
390057

Verin standard 40 x 70 x 500 mm pour G60.

code 390205G

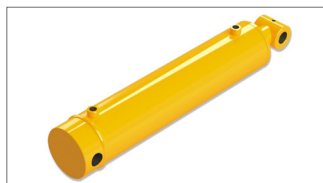

Code de référence d'origine  
390205

Verin 50 x 100 x 400 mm pour levée postérieure G152.

code 390148G



Code de référence d'origine  
390148

Verin bennes 50 x 100 x 670 mm.

code 390175G



Code de référence d'origine  
390175

Verin timon attelage 35 x 70 x 350 mm.

code 390204G

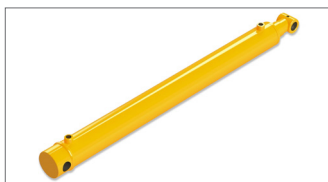

Code de référence d'origine  
390204

Verin 50 x 70 x 770 mm levée antérieure G152.

code 390830G



Code de référence d'origine  
390830

Verin bennes G152 40 x 80 x 500 mm.

code FI01GRE



Code de référence d'origine  
170021

Filtre à huile hydraulique 25 micron pour machines à vendanger Grégoire.

code FI02GRE



Code de référence d'origine  
170020

Filtre à huile hydraulique 10 micron pour machines à vendanger Grégoire.

code 170055G



Code de référence d'origine  
170055

Filtre à huile hydraulique 25 micron pour machines à vendanger Grégoire G8.

code 170199G



Code de référence d'origine  
170199

Filtre à huile moteur pour machines à vendanger Grégoire.

ARTICLES DIVERS

code 170203G



Code de référence d'origine  
170203

Filtre à huile hydraulique pour machines à vendanger Grégoire.

code 170016G



Code de référence d'origine  
170016

Cartouche filtre pour G132 et G152. Ø 47 mm. Longueur 153 mm.

code 170117G



Code de référence d'origine  
170117

Cartouche filtre pour machine à vendanger Grégoire. Ø 56 mm. Longueur 170 mm.

code 170121G



Code de référence d'origine  
170121

Cartouche filtre a air pour machine à vendanger Grégoire G152. Ø 107 mm.

code 170139G



Code de référence d'origine  
170139

Cartouche filtre a air pour machine à vendanger Grégoire G152. Ø 205 mm.

code 385242G



Code de référence d'origine  
385242

Pinion Z38 pour arbre poulie Grégoire G60.

code 385123G



Code de référence d'origine  
385123

Pinion Z21 pour arbre poulie Grégoire G60, G152 et G8 et tapis convoyeur Grégoire G152.

code 387703G

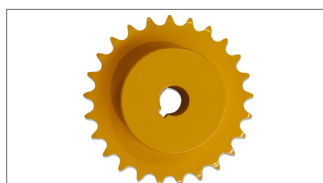

Code de référence d'origine  
387703

Pinion Z25 pour arbre poulie Grégoire G152 (version 2004) et Grégoire G8.

code 386550G



Code de référence d'origine  
386550

Pinion Z30 pour arbre poulie Grégoire G152 et G8.

code 385076G



Code de référence d'origine  
385076

Pinion Z38 pour arbre poulie Grégoire G2 et G3.

code 386300G



Code de référence d'origine  
386300

Pinion Z17 pour arbre poulie Grégoire G2 et G3.













code 385251G



Code de référence d'origine  
385251

Pinion Z17 pour tapis convoyeur G60.

ARTICLES DIVERS

code <b>385078G</b>		code <b>385233G</b>	
	Code de référence d'origine 385078 Pinion Z17 pour tapis convoyeur Grégoire G60, G152 et G8.		Code de référence d'origine 385233 Pinion Z25 pour arbre excentrique Grégoire G60.
code <b>255009G</b>		code <b>385217G</b>	
	Code de référence d'origine 255009 + 230004 Pinion Z35 pour arbre excentrique Grégoire G60.		Code de référence d'origine 385217 Pinion Z19 pour arbre excentrique Grégoire G152.
code <b>250064G</b>		code <b>385370G</b>	
	Code de référence d'origine 250046, 250064+230004 Pinion Z38 pour arbre excentrique Grégoire G152.		Code de référence d'origine 385370 Pinion Z21 pour arbre excentrique Grégoire G8.
code <b>250014G</b>		code <b>386131G</b>	
	Code de référence d'origine 250026, 250014 + 230004, 250034 + 230004 Pinion Z30 pour arbre excentrique Grégoire G8, G2 et G3.		Code de référence d'origine 386131 Pinion Z23 pour arbre excentrique Grégoire G2 et G3.
code <b>CANAGRE</b>		code <b>CAECGRE</b>	
	Code de référence d'origine 095070 + 095071 + 095072 Chaîne pour pignon du tapis transversal pour G60, G152, G8. Longueur: 0,65 m.		Code de référence d'origine 095056 + 095057 + 095058, 095004 + 095026 + 095017 Chaîne pour pignon arbre excentrique pour G60, G152, G8. Longueur: 1 m.
code <b>CAPUGRE</b>		code <b>CAPUGRE1</b>	
	Code de référence d'origine 095070 + 095071 + 095072, 095001 + 095014 Chaîne pour pignon arbre poulies pour G60, G152, G8. Longueur: 1,20 m.	 <b>NEW</b>	Code de référence d'origine 095004 + 095017 Chaîne pour pignon arbre poulies pour G2 et G3. Longueur: 1,32 m.



ARTICLES DIVERS

code 21008G



Code de référence d'origine  
210008

Moteur tire-bois pour machines à vendanger Grégoire.

code 123437G

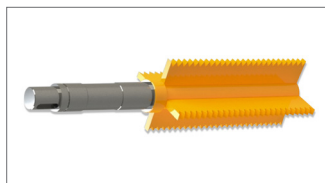

Code de référence d'origine  
123437

Arbre moteur tire-bois pour machines à vendanger Grégoire.

code 120524G



Code de référence d'origine  
120524

Palier de réglage pas à gauche pour Grégoire type G60.

code 120523G



Code de référence d'origine  
120523

Palier de réglage pas à droite pour Grégoire type G60.

code 385017G



Code de référence d'origine  
385017

Écrou TDR M28x150 à gauche pour Grégoire type G60.

code 385018G



Code de référence d'origine  
385018

Écrou TDR M28x150 à droite pour Grégoire type G60.

code 385261G



Code de référence d'origine  
385261

Tige liaison secoueur arrière pour Grégoire type G60. Longueur: 380 mm.

code 385754G



Code de référence d'origine  
385754

Tige liaison secoueur arrière pour Grégoire type G122. Longueur: 490 mm.

code 386007G



Code de référence d'origine  
386007

Tige liaison secoueur arrière pour Grégoire type G140. Longueur: 580 mm.

code 122887G



Code de référence d'origine  
122887

Palier de réglage pas à gauche pour Grégoire type G140.

code 122886G



Code de référence d'origine  
122886

Palier de réglage pas à droite pour Grégoire type G140.



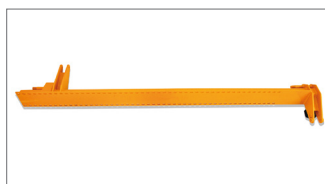

code 121184S

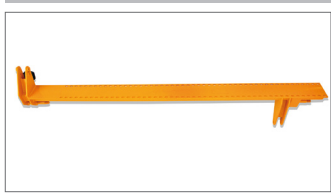
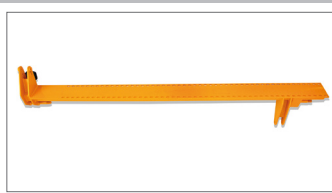
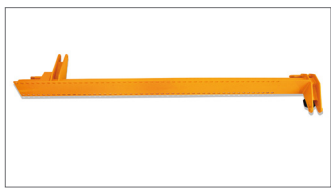

Code de référence d'origine  
121184

Support secoueur arrière gauche pour Grégoire type G60.

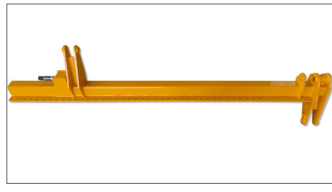
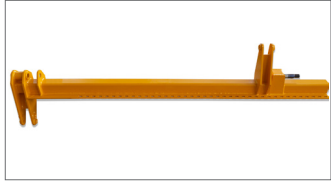
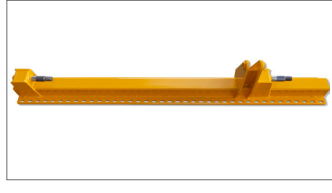
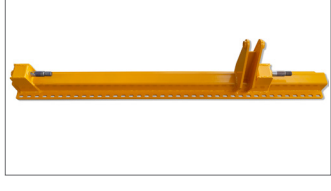
ARTICLES DIVERS

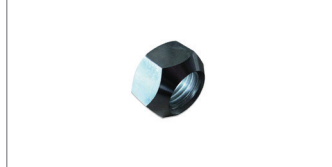
code <b>121183D</b>		code <b>121182S</b>	
	Code de référence d'origine 121183 Support secoueur arrière droit pour Grégoire type G60.		Code de référence d'origine 121182 Support secoueur avant gauche pour Grégoire type G60.
code <b>121181D</b>		code <b>512741G</b>	
	Code de référence d'origine 121181 Support secoueur avant droit pour Grégoire type G60.		Code de référence d'origine 512741 Support secoueur gauche pour Grégoire type G1.
code <b>512742G</b>		code <b>501860G</b>	
	Code de référence d'origine 512742 Support secoueur avant droit pour Grégoire type G1.		Code de référence d'origine 501860 Support secoueur arrière gauche pour Grégoire type G152.
code <b>501859G</b>		code <b>501862G</b>	
	Code de référence d'origine 501859 Support secoueur arrière droit pour Grégoire type G152.		Code de référence d'origine 501862 Support secoueur avant gauche pour Grégoire type G152.
code <b>501861G</b>		code <b>386478G</b>	
	Code de référence d'origine 501861 Support secoueur avant droit pour Grégoire type G152.		Code de référence d'origine 386478 Vis 8,8 14 x 110 mm pour colonne support secoueurs.
code <b>387035G</b>		code <b>385189G</b>	
	Code de référence d'origine 387035 Vis 8,8 14 x 120 mm pour colonne support secoueurs.		Code de référence d'origine 385189 Écrou M14 pour vis du bas pour colonnes support secoueurs.

ARTICLES DIVERS

code 065015G



Code de référence d'origine  
065015

Écrou M14 pour vis du bas pour colonnes support secoueurs.

code 385678G



Code de référence d'origine  
385678

Vis 8,8 16 x 110 mm pour colonne support secoueurs.

code 385353G



Code de référence d'origine  
385353

Vis 8,8 16 x 120 mm pour colonne support secoueurs.

code 385355G



Code de référence d'origine  
385355

Écrou M16 pour vis du haut pour colonnes support secoueurs.

code 065016G



Code de référence d'origine  
065016

Écrou M16 pour vis du haut pour colonnes support secoueurs.

code 386118G



Code de référence d'origine  
386118

Vis bielle liaison secoueur M20 X 151 mm pour machine à vendanger Grégoire G140.

code 124048G



Code de référence d'origine  
124048

Axe colonnes support secoueurs pour Grégoire type G9 et G140.

code 501684G



Code de référence d'origine  
501684

Axe colonnes support secoueurs pour Grégoire type G152, G8 et G2.

code 385997G



Code de référence d'origine  
385997

Entretoise pour machines à vendanger G9 et G140.

code 265265G

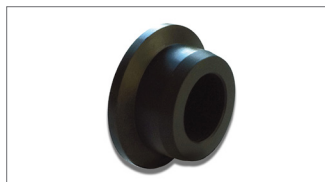

Code de référence d'origine  
265265

Douille Ø 38 mm pour machines à vendanger Grégoire G9 et G140.

code 387342G



Code de référence d'origine  
387342

Bague colonne support secoueurs avant supérieur pour machines à vendanger Grégoire.













code 387343G



Code de référence d'origine  
387343

Bague colonne support secoueurs avant inférieur.

ARTICLES DIVERS

code <b>36006G</b>		code <b>36005G</b>	
	<p>Code de référence d'origine 36006</p> <p>Rotule gauche de direction pour machines à vendanger Grégoire G152.</p>		<p>Code de référence d'origine 36005</p> <p>Rotule droite de direction pour machines à vendanger Grégoire G152.</p>
code <b>330131G</b>		code <b>MO60GRE</b>	
	<p>Code de référence d'origine 330131</p> <p>Roulement pour support secoueur avant pour machines à vendanger Grégoire.</p>		<p>Code de référence d'origine 210016</p> <p>Moteur hydraulique arbre conique.</p>
code <b>DAMOGRE</b>		code <b>MOMOGRE</b>	
	<p>Code de référence d'origine -</p> <p>Écrou pour moyeu roue pour machines à vendanger Grégoire.</p>		<p>Code de référence d'origine -</p> <p>Moyeu pour roue.</p>
code <b>MOMIGRE</b>		code <b>FLMOGRE</b>	
	<p>Code de référence d'origine -</p> <p>Axe cranté pour roue pour machines à vendanger Grégoire.</p>		<p>Code de référence d'origine -</p> <p>Bride pour roue pour Grégoire grap harvesters.</p>
code <b>DIMOGRE</b>		code <b>GHMOGRE</b>	
	<p>Code de référence d'origine -</p> <p>Distanceur roulement moteur pour roue pour machines à vendanger Grégoire.</p>		<p>Code de référence d'origine -</p> <p>Bague du moteur pour roue pour machines à vendanger Grégoire.</p>
code <b>CUMOGRE</b>		code <b>GUMOGRE</b>	
	<p>Code de référence d'origine -</p> <p>Roulement moteur pour roue pour machines à vendanger Grégoire.</p>		<p>Code de référence d'origine -</p> <p>Kit joints moteur pour roue pour machines à vendanger Grégoire.</p>

ARTICLES DIVERS

code 045252G



Code de référence d'origine  
045252

Moteur 24V pour machines à vendanger Grégoire.

code 240066G

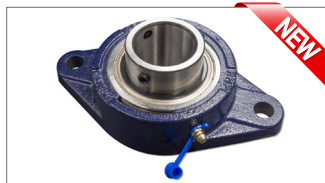

Code de référence d'origine  
240066

Palier RHP Ø 40 mm pour vis de répartition pour machines à vendanger Grégoire.

code 025005G



Code de référence d'origine  
025005

Suspension élastique pour vis de répartition pour machines à vendanger Grégoire.

code 185218G



Code de référence d'origine  
185218

Joint à lèvre pour roulement vis de répartition pour machines à vendanger Grégoire.

code TAADGRE



Code de référence d'origine  
-

Support palpeur antérieur droit pour machines à vendanger Grégoire.

code TAASGRE



Code de référence d'origine  
-

Support palpeur antérieur gauche pour machines à vendanger Grégoire.

code TASTGRE

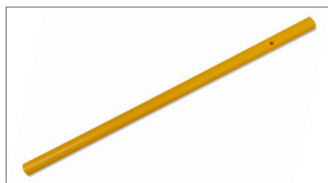

Code de référence d'origine  
265581

Palpeur antérieur pour machines à vendanger Grégoire.

code 165206G



Code de référence d'origine  
165206

Tête interrupteur de position pour machines à vendanger Grégoire.

code 165207G



Code de référence d'origine  
165207

Corps interrupteur de position pour machines à vendanger Grégoire.

code 166237G



Code de référence d'origine  
166237

Bouton d'arrêt d'urgence pour machines à vendanger Grégoire.

code 168115G



Code de référence d'origine  
168115

Senseur pour machines à vendanger Grégoire.

code 185566G



Code de référence d'origine  
185566

Joint mousse 40 x 20 mm pour machines à vendanger Grégoire.

code 260055G



Code de référence d'origine  
260055

Écrou pour tige roue pour machines à vendanger Grégoire.





ÉGRENEUR

ÉGRENEUR

code **CG315LC**



Code de référence d'origine

Pair d'égreneurs CLEANGRAPE LaCruz droit et gauche.  
Dimensions: 1600 x 700 x 880 mm.  
VOIR ANNEX 2

code **CG415LC**



Code de référence d'origine

Pair d'égreneurs CLEANGRAPE LaCruz droit et gauche.  
Dimensions: 1955 x 700 x 880 mm.  
Nouvelle version.  
VOIR ANNEX 2

code **CG326LC**



Code de référence d'origine

Pair d'égreneurs agrandis CLEANGRAPE LaCruz droit et gauche.  
Dimensions: 2125 x 700 x 1000 mm.  
VOIR ANNEX 2

code **CG315LC2A**



Code de référence d'origine

Pair d'égreneurs CLEANGRAPE LaCruz droit et gauche. Version arbre double.  
Dimensions: 1600 x 700 x 880 mm.  
VOIR ANNEX 2

code **CG415LC2A**



Code de référence d'origine

Pair d'égreneurs CLEANGRAPE LaCruz droit et gauche. Version arbre double.  
Dimensions: 1955 x 700 x 880 mm.  
Nouvelle version.  
VOIR ANNEX 2

code **CG326LC2A**



Code de référence d'origine

Pair d'égreneurs agrandis CLEANGRAPE LaCruz droit et gauche. Version arbre double.  
Dimensions: 2125 x 700 x 1000 mm.  
VOIR ANNEX 2

code **CNVSXLC**

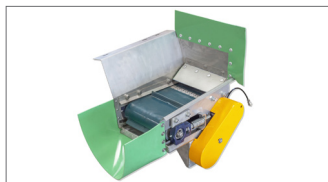

Code de référence d'origine

Kit tapis convoyeur gauche pour égreneur, avec structure acier Inoxydable, 2 rouleaux en gomme, tapis en PVC et moteur hydraulique.  
VOIR ANNEX 2

code **CNVDXLC**



Code de référence d'origine

Kit tapis convoyeur droit pour égreneur, avec structure acier Inoxydable, 2 rouleaux en gomme, tapis en PVC et moteur hydraulique.  
VOIR ANNEX 2

code **LCSE0214DX**



Code de référence d'origine

Kit capteurs égreneur - Droit

code **LCSE0214SX**



Code de référence d'origine

Kit capteurs égreneur - Gauche

code **00614LC**



Code de référence d'origine

Batteur égreneur.

code **27438LC**



Code de référence d'origine

Doit égreneur agrandi pour égreneur CG415LC.

ÉGRENEUR

code 27439LC



Code de référence d'origine

-  
Support doit égreneur pour égreneur CG415LC.

code PN62BRA



Code de référence d'origine

-  
Pignon tapis égreneur.

code MNPRBRA

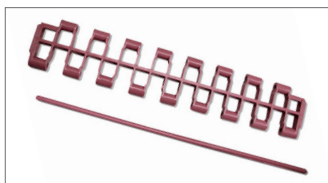

Code de référence d'origine

-  
Maillon tapis égreneur (rose) + Axe tapis (rose).

code MNMGBRA

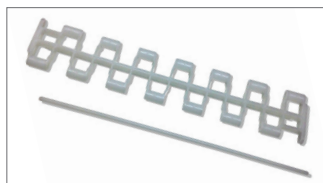

Code de référence d'origine

-  
Maillon agrandi pour tapis égreneur (blanche) + Axe tapis (blanc).

code 150802004



Code de référence d'origine

-  
Guide courbe supérieure.

code 150802003



Code de référence d'origine

-  
Guide courbe inférieure.

code 150802002



Code de référence d'origine

-  
Guide droite inférieure.

code 150802007



Code de référence d'origine

-  
Guide courbe finale.

code 240019G



Code de référence d'origine

-  
Palier RHP Ø 25 mm pour arbre égreneur.

code 385098G



Code de référence d'origine

-  
Palier RHP Ø 20 mm pour arbre égreneur.

code 240040G



Code de référence d'origine

-  
Palier RHP Ø 30 mm pour arbre égreneur.

## ÉGRENEUR

FRS4GRE

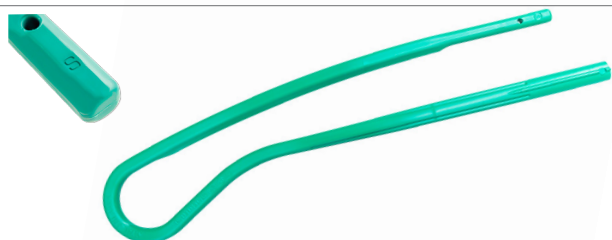

Secoueur breveté LaCruz pour G. PRIMA, G1, G50, G55, G56, G115 et autres. Même longueur que l'original.  
Une boîte de 92 cm x 20 cm x 24 cm contient 10 pièces.

FRS4GRE

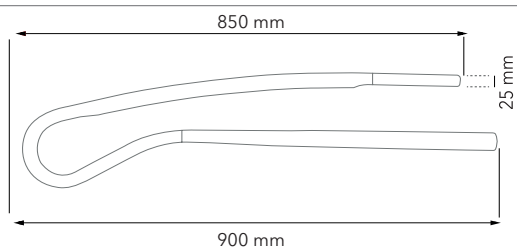

FRO3GRE

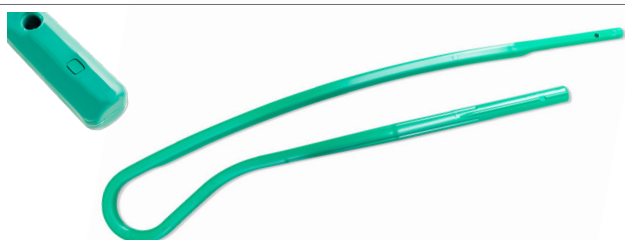

Secoueur breveté LaCruz pour G2, G7, G60, G70, G85, G90, G107 et autres. Même longueur que l'original.  
Une boîte de 120 cm x 20 cm x 24 cm contient 10 pièces.

FRO3GRE

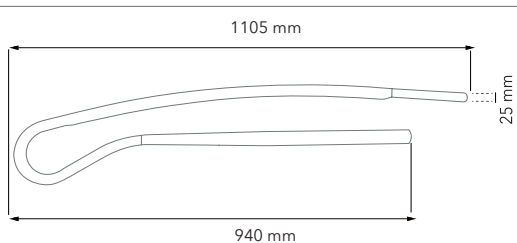

FRP2GRE

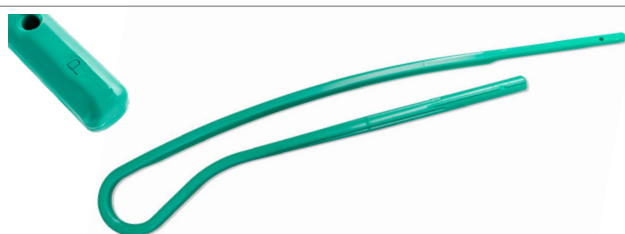

Secoueur breveté LaCruz pour G2, G7, G60, G70, G85, G90, G107 et autres. 15 cm plus long que l'original.  
Une boîte de 120 cm x 20 cm x 24 cm contient 10 pièces.

FRP2GRE

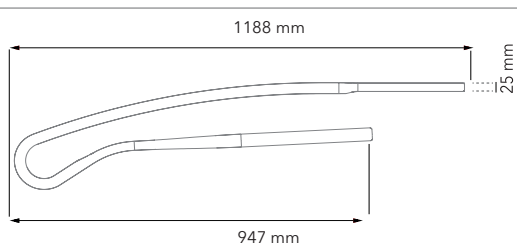

FRG1GRE

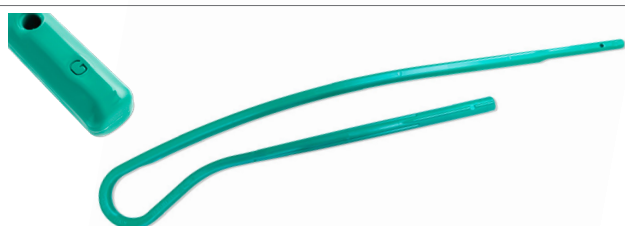

Secoueur breveté LaCruz pour G8, G132, G152, G120, G122, G170 et autres.  
Une boîte de 132 cm x 20 cm x 24 cm contient 10 pièces.

FRG1GRE

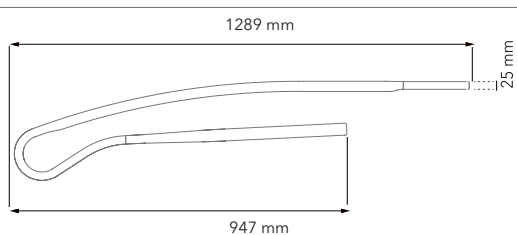



## ÉGRENEUR CLEANGRAPE ADAPTABLES POUR DIFFÉRENTES MARQUES DE MACHINES À VENDANGER

VERSION ARBRE SIMPLE



La chambre d'égrenage confine l'action du rotor évitant ainsi de broyer les feuilles et rafles le long de la chaîne de tri tout en les éliminant rapidement.

Le rotor hélicoïdal est doté d'extrémités arrondies en technopolymère déformable, délicates sur les grains même à haute vitesse et facilement modifiables selon les caractéristiques de ce qui est vendangé.

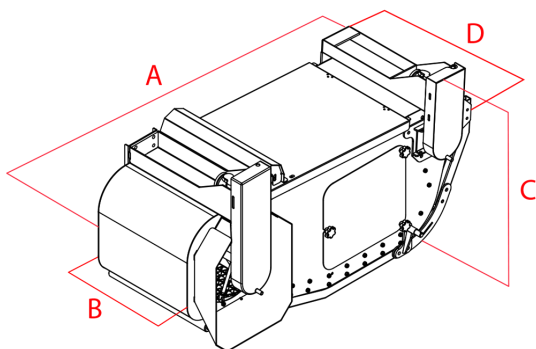
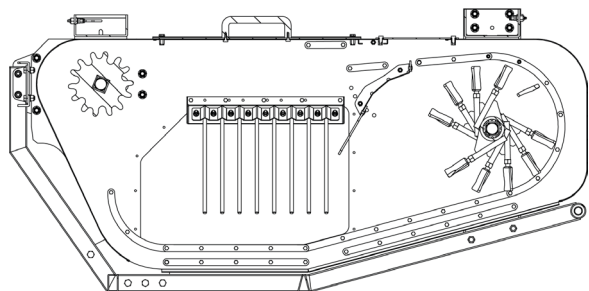

VERSION ARBRE SIMPLE

LONGUEUR (A)	166 cm
LARGEUR (B)	51,5 cm
HAUTEUR (C)	93 cm
LARGEUR MAX (D)	75 cm

VERSION ARBRE DOUBLE

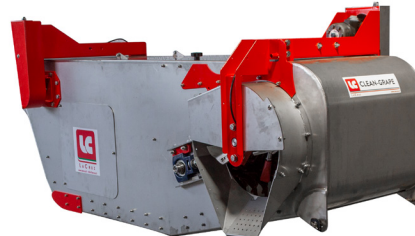

Par rapport à la version précédente, le CLEANGRAPE 2 est caractérisé par un cadre allongé, une ouverture de l'entrée de la vendange plus ample et également de la sortie des corps étrangers; un double arbre et plus de doigts égreneurs; disponible avec une chaîne à mailles standards ou une chaîne à mailles plus larges pour des hauts rendements, et à couleur personnalisable.

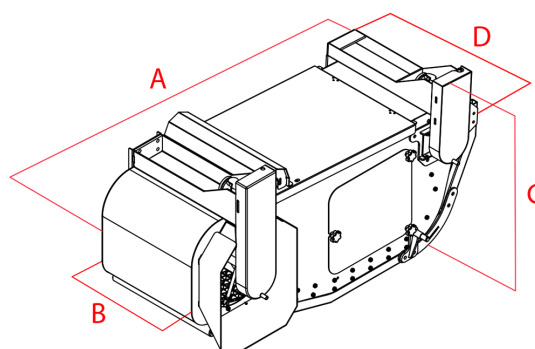
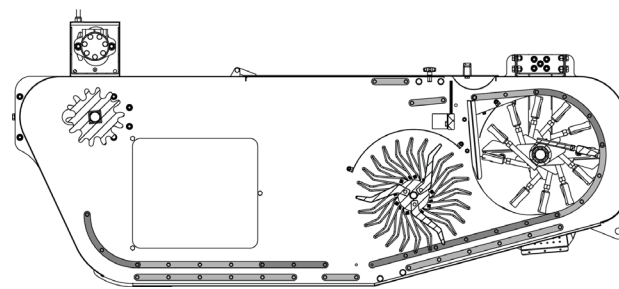

VERSION ARBRE DOUBLE

LONGUEUR (A)	196 cm
LARGEUR (B)	51,5 cm
HAUTEUR (C)	85 cm
LARGEUR MAX (D)	73 cm



## ÉGRENEUR CLEANGRAPE ADAPTABLES POUR DIFFÉRENTES MARQUES DE MACHINES À VENDANGER

VERSION ARBRE SIMPLE



La chambre d'égrenage confine l'action du rotor évitant ainsi de broyer les feuilles et rafles le long de la chaîne de tri tout en les éliminant rapidement.

Le rotor hélicoïdal est doté d'extrémités arrondies en technopolymère déformable, délicates sur les grains même à haute vitesse et facilement modifiables selon les caractéristiques de ce qui est vendangé.

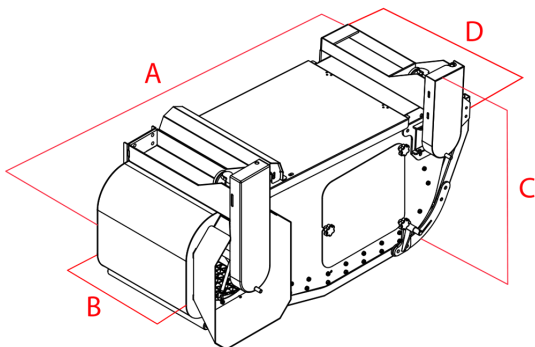
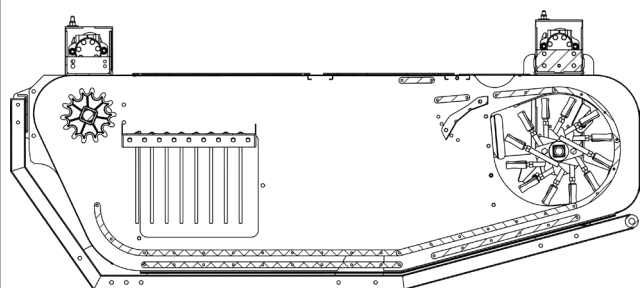

VERSION ARBRE SIMPLE

LONGUEUR (A)	213 cm
LARGEUR (B)	50 cm
HAUTEUR (C)	116 cm
LARGEUR MAX (D)	71 cm

KIT TAPIS CONVOYEUR

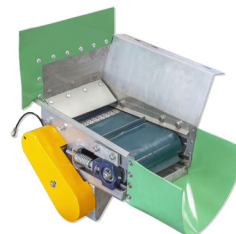

Kit tapis convoyeur gauche et droite pour égreneur, avec structure acier Inoxydable, 2 rouleaux en gomme, tapis en PVC et moteur hydraulique.

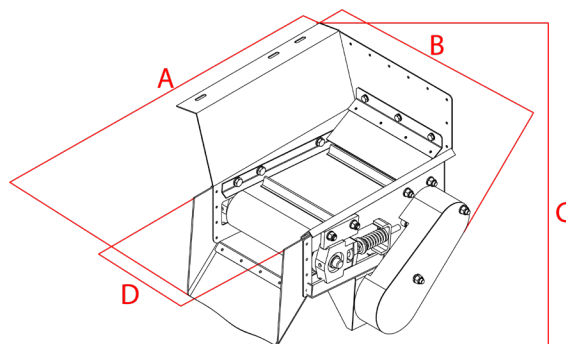
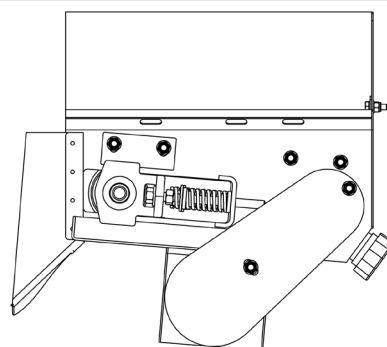

KIT TAPIS CONVOYEUR

LONGUEUR (A)	54 cm
LARGEUR (B)	48 cm
HAUTEUR (C)	47 cm
LARGEUR MAX (D)	27 cm

Les présentes conditions générales réglementent les rapports contractuels de vente entre la société LaCruz® S.r.l. (ci-après "Vendeur") et sa clientèle (ci-après "Acquéreur"), et font partie intégrante de la Proposition d'Achat.

## 1. DÉFINITIONS ET EFFICACITÉ DES CONDITIONS GÉNÉRALES

Dans la proposition d'achat / contrat de vente on entend par : "nouvelle" machine neuve ;

"révisée" machine récemment révisée /reconditionnée ;

"à réviser" machine utilisée pour laquelle on conseille d'effectuer des entretiens / remplacements / interventions à définir au préalable avec le client;

« comme telle dans l'état dans lequel elle se trouve" machine usagée ; "non en état de fonctionner " machine usagée hors d'usage;

D'éventuelles dispositions par dérogation de ce qui est prévu dans les conditions générales d'achat auront validité seulement si expressément définies d'un commun accord et acceptées par écrit par les parties.

Les présentes conditions générales sont efficaces tant qu'elles n'ont pas été expressément révoquées par le Vendeur ou remplacées par de nouvelles conditions qui deviendront efficaces à partir du moment de leur souscription.

## 2. COMMANDES

La Proposition d'Achat, même négociée ou traitée, qui parvient au Vendeur est considérée définitive uniquement si expressément acceptée par celui-ci par sa souscription. La Proposition d'Achat modifiée par le Vendeur sera considérée comme nouvelle proposition et devra être expressément souscrite par l'Acquéreur.

## 3. PRIX

Le prix de la vente est celui indiqué sur les tarifs en vigueur au moment de la souscription de la proposition d'achat, ou celui négocié entre les parties et indiqué dans cette même proposition d'achat.

Si non établi différemment, le prix de la vente correspond à la marchandise emballée selon les usages du secteur en relation au moyen de transport choisi, étant également entendu que toute autre dépense ou frais sera à la charge de l'Acquéreur. Sauf accord écrit différent, le prix est hors TVA, n'inclut pas l'emballage, ni les frais de douane, de transport et les frais accessoires. A la signature du présent contrat, l'Acquéreur versera, si demandé par le Vendeur, une somme, indiquée par le Vendeur, correspondant aux arrhes à titre de confirmation. La proposition de l'Acquéreur est acceptée et contraignante pour le Vendeur au moment de la souscription, ainsi que les conditions générales de vente par les deux parties. La non acceptation de la part du Vendeur ne pourra donner lieu à aucune indemnité de dédommagement et comportera uniquement le remboursement de la somme éventuellement déjà versée par l'Acquéreur.

## 4. TRANSPORT DE LA MARCHANDISE

Au cas où soit convenue une vente avec livraison au moyen de transporteur les risques sont transférés à l'Acquéreur avec la livraison de la marchandise au premier transporteur: d'éventuelles réclamations pour des ruptures, détériorations, violations ou manques devront être déclarés au transporteur dans les termes de loi prévus, en le communiquant au Vendeur.

Sauf accord écrit différent, la livraison sera effectuée franco usine auprès de l'établissement du Vendeur via Concordia 16 Z.I.- 31046 Oderzo (Trévise). L'obligation de livraison du Vendeur est considérée remplie quand ce dernier aura remis les biens directement à l'acquéreur ou à un transporteur.

D'éventuels accords par dérogation de ce qui précède, même en référence aux risques liés, devront être indiqués dans la Proposition d'Achat et dans le Contrat de Vente, en particulier là où sont établies d'un commun accord des modalités de transport définies selon les Incoterms©2010.

## 5. EXPORTATION

En cas d'exportation de la marchandise achetée, le donneur d'ordre s'engage à se procurer à ses frais, tous les documents nécessaires à l'exportation (par ex. L'autorisation d'exportation et l'autorisation douanière, etc.). LaCruz ne répond pas de la licéité de l'exportation de la marchandise ni de la conformité relative aux prescriptions normatives et techniques du pays d'importation. En outre, LaCruz ne répondra pas, non plus, de la conformité de la marchandise au niveau technique du pays importateur.

## 6. DÉLAIS DE LIVRAISON

Sauf accord différent, les délais de livraison prévus dans la proposition d'achat / contrat de vente sont purement indicatifs et non essentiels ; d'éventuels retards dans la livraison ne pourront pas donner droit à des indemnités et/ou dédommagements quel qu'il soit, à l'Acquéreur.

D'éventuelles modifications demandées en phase de production exonéreront toutefois le Vendeur du respect des délais fixés d'un commun accord. Dans ce cas les délais et les conditions de livraison seront renégociés. Dans le cas de retrait de la marchandise par l'Acquéreur, celui-ci s'engage à retirer dès sa mise à disposition, dans un délai non supérieur à cinq jours à partir de la communication téléphonique ou écrite (également par e-mail) de disponibilité.

En cas de non retrait dans les délais établis, le Vendeur aura la faculté de demander une pénalité égale à 5% du montant de la vente pour chaque jour de retard, sauf toujours l'indemnisation de majeur dommage. En outre si le retard de l'Acquéreur, par rapport au délai établi pour le retrait de la marchandise, est supérieur à 30 jours, le vendeur a la faculté de résoudre la proposition d'achat / contrat de vente pour non exécution de l'acquéreur, en retenant le montant déjà versé par ce dernier ; il pourra en outre prétendre les frais supportés pour d'éventuelles rétablissements établis d'un commun accord en phase de négociation et définition

de la commande, exception faite de tout autre droit, en particulier l'indemnisation de l'éventuel dommage majeur.

## 7. CAUSES D'EMPÊCHEMENT

Le Vendeur et/ou l'Acquéreur ne pourront pas être considérés responsables pour la non-exécution, ne serait-ce que partielle, d'une de ses obligations au cas où la non-exécution soit due à un empêchement indépendant de leur volonté, par conséquent raisonnablement non prévisible au moment de la proposition d'achat / contrat de vente, empêchement qui n'aurait en aucun cas pu être évité.

En présence d'un tel empêchement, les Parties devront le communiquer sans délai. Communication analogue devra être donnée dès que la cause qui a provoqué l'empêchement a disparu. En cas d'omission de la communication susmentionnée, la partie défaillante devra indemniser l'éventuel dommage causé.

Dans tous les cas, si l'empêchement subsiste pour une période supérieure à 20 jours, chaque partie aura le droit de résoudre la proposition d'achat / contrat de vente par communication écrite à l'autre partie, en excluant que dans ce cas ne surviennent /découlent des charges ou droits ultérieurs.

## 8. RÉCEPTION

En relation à la vente de machines, pour lesquelles la réception "sur le terrain" est nécessaire, l'Acquéreur s'engage à rembourser au Vendeur tous les coûts que ce dernier devra supporter pour le déplacement et pour la mise à disposition de son personnel spécialisé, employé pour la réception .

## 9. GARANTIE DES PRODUITS. CONTESTATIONS.

Les biens achetés doivent être vérifiés et contrôlés au moment de la livraison. D'éventuelles discordances, concernant la quantité, l'espèce ou le type de produits vendus ainsi que d'éventuelles réclamations concernant des défauts / non conformité reconnaissables en faisant preuve d'une bonne diligence, devront être toujours déclarés par écrit dans le délai maximum de 8 (huit) jours à compter de la réception des biens, avec description analytique afin de faciliter et de permettre une vérification immédiate. Une fois ce délai écoulé, les biens seront considérés à tous les effets acceptés et non contestés ; en outre, l'utilisation effective et/ou l'installation des biens qui présentent des défauts reconnaissables, exclut la possibilité de contestations ou réclamations concernant les défauts. L'intervention du Vendeur dans la seule fin de vérifier les défauts déclarés ne constituera pas leur reconnaissance.

Les biens sont garantis par le Vendeur pour des défauts de projet, de matériel et d'usinage, pour une période de 12 (douze) mois à partir de la date de leur livraison. Les défauts ou vices des biens, non reconnaissables à travers une vérification diligente, doivent être déclarés par écrit au Vendeur, par PEC, sous peine de déchéance, dans un délai de 8 (huit) jours à partir de la constatation, et dans tous les cas non au delà du délai de garantie prévu ci-dessus. Toute éventuelle réclamation doit spécifier avec précision le défaut rencontré ; les biens, objets de la contestation, doivent toujours être mis à disposition des personnes chargées par le vendeur de les vérifier.

Les contestations effectuées dans les délais et selon modalités décrites ci-dessus ne comporteront pas la résolution du contrat, mais, au choix du Vendeur, la réparation ou remplacement des produits qui se seront avérés défectueux, à moins que les vices/défauts se soient imputables au fait de l'Acquéreur.

Dans ce cas, si le Vendeur décide toutefois de procéder aux réparations / substitutions, cela ne signifiera pas la reconnaissance du vice et par conséquent elles seront débitées à l'Acquéreur. Sauf les cas de dol ou faute grave, ce qui est disposé ci-dessus exclut toute autre responsabilité du Vendeur dans tous les cas découlant des biens fournis ou de leur revente. En particulier, aucune prétention de dédommagement ou d'indemnisation ne pourra être avancée pour des dommages, directs ou indirects, de toute nature qu'ils soient, découlant de la non utilisation ou utilisation limitée des biens.

La marchandise contestée devra être réexpédiée sans frais à l'adresse du vendeur et accompagnée du document de retour spécialement prévu. Dans le cas où le Vendeur envoie des biens en substitution de ceux défectueux avant la réception de ces derniers, l'Acquéreur devra restituer les biens présentant des vices au Vendeur dans un délai de 15 jours à compter de la réception de ceux de substitution. Les biens remplacés deviendront de la propriété de l'Acquéreur. Au cas où l'Acquéreur, si non autorisé par écrit par le Vendeur, ne restitue pas les produits défectueux dans un délai déterminé il sera tenu au paiement des biens envoyés en substitution. Les coûts et les risques de transport des biens défectueux et des biens réparés ou remplacés sont à la charge de l'Acquéreur.

L'Acquéreur déclare avoir été informé dans le cadre de la proposition d'achat / contrat de vente de l'état des biens achetés. Il déclare, également, prendre acte du fait que d'éventuels défauts de conformité peuvent faire référence à la vétusté des biens et convenir que ne peuvent être considérés comme des défauts de conformité ceux découlant de l'usure normale, de carence d'entretien, de non respect des indications fournies par le constructeur quant à l'emploi ou l'entretien des biens.

Le Vendeur ne prêtera aucune garantie en cas de négligences, violations (ajouts ou suppressions de composants, interventions effectuées par du personnel non autorisé), négligences dans l'installation ou des montages effectués dans des environnements non conformes aux spécifications communiquées par le Vendeur, utilisation impropre des biens, conservation négligente, usure normale, causes de force majeure ou cas fortuit. Le Vendeur décline toute responsabilité pour d'éventuelles dommages que peuvent, directement ou indirectement, subir des personnes ou des choses à cause du non respect de toutes les prescriptions

indiquées dans la documentation spéciale qui accompagne les biens, si prévu conformément à la loi, et en particulier celle concernant les instructions en matière d'installation, utilisation et entretien.

D'éventuelles contestations concernant une livraison n'exonèrent pas l'Acquéreur de l'obligation de retirer la quantité restante de biens prévue dans la proposition d'achat / contrat de vente, ou par d'autres propositions d'achat / contrats de vente souscrits.

#### 10. PAIEMENTS

Les paiements doivent être versés exclusivement au Vendeur aux conditions convenues ou rappelées dans la Proposition d'achat / contrat de vente. Les termes de paiement fixés sont péremptoires et peuvent être modifiés uniquement suite à l'accord écrit entre les parties. Modifications concédées par des agents du Vendeur ne sont pas efficaces si non approuvées par écrit par le Vendeur.

Il reste entendu que d'éventuelles réclamations ou contestations ne donnent pas droit à l'Acquéreur de suspendre ou dans tous les cas de retarder les paiements des biens objet de contestation, ni de ceux insérés dans d'autres propositions d'achat / contrats de vente. Plus généralement, aucune action ou exception ne pourra être exercée ou opposée par l'Acquéreur si non après le paiement intégral des biens pour lesquels cette contestation ou exception est présentée.

L'Acquéreur n'est autorisé à effectuer aucune déduction du prix fixé (à l'exception de cas de défauts prétendus des biens), si non établi par écrit au préalable avec le Vendeur.

En cas de paiement en retard aux échéances fixées, les intérêts moratoires prévus par la réglementation en vigueur seront débités.

A l'acte de l'intervention de la part de tiers, en particulier à l'occasion de saisies de la fourniture de marchandises, l'acquéreur devra immédiatement le communiquer par écrit à LaCruz, ainsi qu'avertir des tiers en relation à la réserve de propriété à LaCruz.

#### 11. RÉSERVE DE LA PROPRIÉTÉ

La réserve de propriété sur tous les biens. objet de la proposition d'achat / contrat de vente jusqu'à ce que l'Acquéreur n'aura payé intégralement ce qui revient au Vendeur pour capital, intérêts et tout ce qui est dû à tout titre ou raison en relation à la présente vente.

A compter de la date de livraison seront à la charge de l'Acquéreur les risques et les conséquences découlant d'éventuels dommages, vols, incendies, cas fortuits ou de force majeure, dommages à des personnes ou à des choses, et l'Acquéreur, malgré leur survenance, devra respecter toutes les obligations et les modalités de paiements convenues.

L'Acquéreur s'engage à ne pas céder ou modifier les biens, même en partie, sans l'autorisation expresse du Vendeur. Il s'engage également à les maintenir en bon état de conservation. L'Acquéreur reconnaît également au Vendeur le droit de vérifier l'état de conservation des biens jusqu'au paiement complet.

Au cas où les parties aient convenu un paiement à tempérament, le non paiement dans les délais fixés ne serait-ce que d'un seul versement dont le montant dépasse la huitième partie du prix de vente donnera la faculté au vendeur de résoudre le contrat. L'Acquéreur devra restituer les biens et le Vendeur aura le droit de conserver, à titre d'indemnisation, les versements effectués jusqu'à ce moment, sauf le droit d'agir en justice pour l'indemnisation du dommage majeur.

Au cas où le montant d'un versement non effectué soit inférieur à 1/8 du prix total, le Vendeur aura la faculté d'agir pour obtenir l'exécution et/ou inhiber l'utilisation ultérieure du bien objet de la vente et/ou d'agir en mode exécutif ou sur d'autres biens de l'Acquéreur.

Le Vendeur, au cas où il veuille avoir recours à ce qui est prévu ci-avant, pourra faire déchoir l'Acquéreur du bénéfice du terme. Dans ce cas, l'Acquéreur devra verser immédiatement et entièrement le prix convenu.

#### 12. RETOUR DE BIENS

Le Vendeur n'accepte pas le retour des biens si non autorisés au préalable par ce dernier par écrit. Les biens restitués doivent toutefois être intacts (non démontés), emballés (si possible dans l'emballage original) et accompagnés de bordereau de retour, et l'Acquéreur en assume tous les coûts et risques.

#### 13. SUSPENSION OU ANNULATION DES COMMANDES

Au cas où l'Acquéreur ne respecte pas, ne serait-ce qu'en partie, une des conditions générales établies pour la vente, comme également en cas d'effective difficulté dans les paiements ou au cas où les garanties ne solvabilité manquent ou diminuent, ou plus généralement sa capacité économique, le Vendeur a la faculté de suspendre ou annuler les commandes en cours, ou subordonner à la livraison des biens à la prestation de garanties adéquates de paiement. En cas d'annulation de la commande, les marchandises livrées et non payées doivent être restituées intactes et sans aucune altération au Vendeur aux frais de l'Acquéreur dans un délai de 5 jours à compter de la communication. Le retard dans la restitution comporte automatique, outre la restitution de la marchandise, l'application d'une pénalité dans la proportion de 5% du montant de la vente pour chaque jour de retard et dans tous les cas en proportion non inférieure à 20% de la valeur de la marchandise selon la facturation.

Aucune compensation ne sera admise, entre d'éventuelles créances vantées par l'Acquéreur vis-à-vis du vendeur et des dettes de l'Acquéreur, à tout titre.

#### 14. CONFORMITÉ DES PRODUITS. AMÉLIORATIONS ET MODIFICATIONS

La conformité des biens / produits aux échantillons montrés à titre illustratif et/ou à des illustrations présentes sur les tarifs, catalogues ou dans des documents similaires ne sera pas garantie. En particulier, l'aspect esthétique des produits

pourra présenter des difformités par rapport aux échantillons et aux images présentes dans la documentation citée.

En outre, également par rapport aux données et aux informations fournies dans la documentation rappelée ci-dessus, le Vendeur se réserve le droit d'apporter aux produits toutes les améliorations et modifications, même esthétiques, jugées opportunes ou nécessaires, sans que pour cela l'Acquéreur puisse présenter de contestations ou ait le droit de résoudre, résilier des propositions d'achat / des contrats de vente souscrits et/ou prétendre des indemnisations et/ou demander des réductions du prix convenu.

#### 15. PROPRIÉTÉ INTELLECTUELLE

Tous les imprimés et les autres documents (tarifs des prix, catalogues ou autres documents similaires, même sur support informatique et numérique) relatifs aux produits sont la propriété exclusive du Vendeur. Leur reproduction, même partielle est interdite, si non autorisée au préalable par le Vendeur.

Le Vendeur interdit l'utilisation non autorisée de sa marque et/ou autres marques reportées sur les produits ou liés aux produits fournis/vendus, et/ou dénominations et signes distinctifs, ainsi que des modèles et dessins relatifs aux propres produits. En particulier, il est interdit à l'Acquéreur de reproduire totalement et/ou partiellement des modèles relatifs aux produits achetés ou consultés. Il est également interdit de communiquer des renseignements et des informations qui permettent la reproduction des modèles. Le Vendeur fournit gratuitement à l'acheteur, au moment de la livraison du bien, un manuel contenant des instructions détaillées concernant l'utilisation. Ce manuel deviendra la propriété de l'Acquéreur mais devra être considéré confidentiel, même après l'interruption des rapports entre les parties.

#### 16. RÉSOLUTION DES LITIGES

Pour tous les litiges découlant de l'exécution et interprétation du rapport contractuel seule la compétence du Tribunal de Trévise est reconnue.

#### 17. DISPOSITIONS FINALES

Les présentes conditions générales de vente sont réglementées par la loi italienne. Au cas où une disposition contractuelle prévue dans les présentes conditions générales de vente s'avérerait invalide ou nulle, cette circonstance ne portera pas préjudice à la validité des autres dispositions qui resteront valables et efficaces.

#### 18. CONFIDENTIALITÉ

L'Acquéreur autorise le Vendeur à entrer ses propres données à caractère personnel sur le site internet du Vendeur, comme référence commerciale. En outre, l'Acquéreur, en donnant son autorisation expresse au traitement des données, autorise le Vendeur à traiter les données aux fins de la transmission du matériel illustratif des produits du Vendeur et d'autres communications de nature commerciale/promotionnelle, au moyen d'envoi sur support papier et/ou poste électronique. Relativement aux données traitées pour ces finalités, l'Acquéreur pourra exercer les droits prévus par la réglementation en vigueur.

L'Acquéreur, conformément au Règlement Ue n. 2016/679 (et modifications/intégrations successives) relatif à la protection des personnes physiques en particulier le traitement des données à caractère personnel ainsi que D.L. 196/03 comme intégré par le D.L. 101/2018 (et modifications/intégrations successives), autorise le traitement de ses données et donne l'autorisation à leur utilisation. Les données à caractère personnel demandées et reçues, seront utilisées uniquement pour la bonne exécution du présent contrat.



La reproduction totale ou partielle de cette publication est strictement interdite, textes, dessins et photographies inclus, ainsi que sa conservation dans un système de récupération ou sa transmission sous forme quelconque ou avec n'importe quel moyen informatique, mécanique, de photocopie, scannérisation ou un autre moyen sans autorisation au préalable et écrite. Les informations contenues dans ce catalogue peuvent être modifiées sans préavis.





SOLUTIONS POUR LA VITICULTURE

MADE IN ITALY



LaCruz® S.r.l.  
Società Unipersonale

Via Concordia, 16 Z.I.  
31046 Oderzo (TV) Italy  
C. Fisc. P. IVA VAT IT 04585490263  
Tel. +39 0422 209006 - Fax +39 0422 810028  
info@lacruz.it

[www.lacruz.it](http://www.lacruz.it)

